

PREISLISTE 2024

BADEN-WÜRTTEMBERG

WS075

SILVACOR

f_k 6,5



HÖRL+
HARTMANN

PREISLISTE BADEN-WÜRTTEMBERG

GESCHÄFTSFÜHRUNG UND VERTRIEB

GESCHÄFTSLEITUNG



Michael Hörl
Techn. Betriebswirt (IHK)
T. 08131 555-0
F. 08131 555-1199

info@
hoerl-hartmann.de



Matthias Hörl
Betriebswirt (FH)
T. 08131 555-0
F. 08131 555-1199

info@
hoerl-hartmann.de

VERKAUFS- UND SYSTEMBERATUNG



Michael Kobl
Vertriebsleiter
T. 08131 555-1601
F. 08131 555-1651
M. 0175 7248816

michael.kobl@
hoerl-hartmann.de



Steffen Mack
Regionalvertriebsleiter
T. 08131 555-1611
F. 08131 555-1661
M. 0171 4912908

steffen.mack@
hoerl-hartmann.de



Christoph Eisele
T. 08131 555-1612
F. 08131 555-1662
M. 0151 27629341

christoph.eisele@
hoerl-hartmann.de



Matthias Winker
T. 08131 555-1610
F. 08131 555-1660
M. 0160 97865785

matthias.winker@
hoerl-hartmann.de

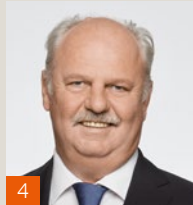

Harald Schäfer
T. 08131 555-1606
F. 08131 555-1656
M. 0170 5226421

harald.schaefer@
hoerl-hartmann.de



Bertram Holtz
T. 07551 94879-0
F. 07551 94879-29
M. 0157 72438078

bertram.holtz@
hoerl-hartmann.de



Klaus Scheel
T. 07143 8744-17
F. 07143 8744-50
M. 0173 6600407

klaus.scheel@
hoerl-hartmann.de

PREISLISTE
NORD

PREISLISTE
BAYERN OST

PREISLISTE
BAYERN WEST

SCHWEIZ*

VORALBERG*

TIROL*

Neckar-
Odenwald

Rhein-Neckar

Land Heilbronn

Hohenlohekreis

Landkreis
Karlsruhe

Heilbronn

Schwäbisch Hall

Karlsruhe



Enzkreis

Ludwigsburg

Rems-Murr

Ostalbkreis

Rastatt

Pforzheim

Stuttgart

Baden-Baden

Calw

Böblingen

Esslingen

Göppingen

Heiden-
heim



Freudenstadt

Tübingen

Reutlingen

Alb-Donau-
Kreis

Rottweil

Zollern-
albkreis



Emmendingen

Biberach

Freiburg
im Breisgau

Schwarzwald-
Baar-Kreis

Tuttlingen

Sigmaringen



Breisgau-
Hochschwarzwald

Konstanz

Ravensburg



Lörrach

Waldshut

Bodenseekreis

PREISLISTE
BAYERN WEST

PREISLISTE BADEN-WÜRTTEMBERG

TECHNISCHE BAUBERATUNG

TECHNISCHE PROJEKTBERATUNG INNENDIENST



Thomas Dörflinger

Dipl.-Ing. (FH)

T. 08131 555-1701
F. 08131 555-1751
M. 0171 3672838

thomas.doerflinger@
hoerl-hartmann.de



Christian Kreppold

staatl. geprüfter Bautechniker,
Energieberater

T. 08131 555-1702
F. 08131 555-1799

christian.kreppold@
hoerl-hartmann.de

TECHNISCHE BERATUNG



Andre Siebert

T. 08131 555-1705
F. 08131 555-1755
M. 0152 08796087

andre.siebert@
hoerl-hartmann.de

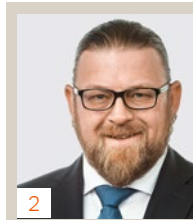

Stefan Beggel

T. 08333 9222-3802
F. 08333 9222-83802
M. 0170 9222989

stefan.beggel@
hoerl-hartmann.de

ANWENDUNGSTECHNIK



Markus Gropper

T. 08333 9222-0
F. 08333 9222-3299
M. 0170 5615011

markus.gropper@
hoerl-hartmann.de

PREISLISTE
NORD

PREISLISTE
BAYERN OST

PREISLISTE
BAYERN WEST

SCHWEIZ*

VORALBERG*

TIROL*

Neckar-
Odenwald

Rhein-Neckar

Land Heilbronn

Hohen-
lohekreis

Landkreis
Karlsruhe

Heilbronn

Schwäbisch Hall

Karlsruhe

Enzkreis

Ludwigsburg

Rems-Murr

Ostalbkreis

Rastatt

Pforzheim

Stuttgart

Baden-Baden

Calw

Böblingen

Esslingen

Göppingen

Heiden-
heim



1

Freudenstadt

Tübingen

Reutlingen

Alb-Donau-
Kreis

Ortenaukreis

Rottweil

Zollern-
albkreis

Emmendingen

Schwarzwald-
Baar-Kreis

Tuttlingen

Sigmaringen

Biberach

Freiburg
im Breisgau

Breisgau-
Hochschwarzwald



2

Konstanz

Ravensburg

Lörrach

Waldshut

Bodenseekreis

PREISLISTE
BAYERN WEST

PREISLISTE BADEN-WÜRTTEMBERG

DISPOSITION

ZIEGELWERK DEISENDORF



Marcel Strasser
Leitung

T. 07551 94879-22
F. 07551 94879-29

marcel.strasser@
hoerl-hartmann.de



Dagmar Meiner

T. 07551 94879-13
F. 07551 94879-29

dagmar.meiner@
hoerl-hartmann.de

ZIEGELWERK BÖNNIGHEIM



Martin Schmid
Leitung

T. 07143 8744-0
F. 07143 8744-50

martin.schmid@
hoerl-hartmann.de



Volker Nestrail

T. 07143 8744-13
F. 07143 8744-50

volker.nestrail@
hoerl-hartmann.de

BESTELLUNGEN PER E-MAIL

ZIEGELWERK DEISENDORF
bestellung-deisendorf@hoerl-hartmann.de

ZIEGELWERK BÖNNIGHEIM
bestellung-boennigheim@hoerl-hartmann.de

BÜRO- UND VERLADEZEITEN

ZIEGELWERK DEISENDORF

Bürozeiten

Montag bis Donnerstag 07.00 Uhr - 12.00 Uhr
13.00 Uhr - 17.00 Uhr

Freitag 07.00 Uhr - 12.00 Uhr
13.00 Uhr - 15.00 Uhr

Verladezeiten

Montag bis Donnerstag 07.00 Uhr - 12.00 Uhr
13.00 Uhr - 16.30 Uhr

Freitag 07.00 Uhr - 12.00 Uhr
13.00 Uhr - 15.00 Uhr

ZIEGELWERK BÖNNIGHEIM

Bürozeiten

Montag bis Donnerstag 06.45 Uhr - 17.30 Uhr

Freitag 06.45 Uhr - 16.30 Uhr

Verladezeiten

Montag bis Donnerstag 06.45 Uhr - 17.30 Uhr
Freitag 06.45 Uhr - 16.30

Samstag nach Vereinbarung

HÖRL+HARTMANN

UNSERE ZIEGELWERKE.

Für zwei Drittel aller neu entstehenden Wohn- und Bürogebäude ist die massive Ziegelbauweise erste Wahl. Hörl+Hartmann ist Ihr kompetenter Partner vor Ort – von der ersten Beratung über die zuverlässige Baustoffanlieferung bis hin zur Baubegleitung.



ZIEGELWERK DACHAU

**Hörl & Hartmann
Ziegeltechnik GmbH & Co. KG**

Pellheimer Straße 17
85221 Dachau

T. 08131 555-0
F. 08131 555-1299

info@hoerl-hartmann.de
www.hoerl-hartmann.de



ZIEGELWERK GERSTHOFEN

**Hörl & Hartmann
Ziegeltechnik GmbH & Co. KG**

Ziegeleistraße 24
86368 Gersthofen

T. 0821 4789-0
F. 0821 4789-2299

info@hoerl-hartmann.de
www.hoerl-hartmann.de



ZIEGELWERK KLOSTERBEUREN

**Hörl & Hartmann
Ziegeltechnik GmbH & Co. KG**

Ziegeleistraße 12
87727 Babenhausen

T. 08333 9222-0
F. 08333 9222-3299

info@hoerl-hartmann.de
www.hoerl-hartmann.de



ZIEGELWERK DEISENDORF

Ziegelwerk Deisendorf GmbH

Ziegeleistraße 20
88662 Überlingen-Deisendorf

T. 07551 94879-0
F. 07551 94879-29

info@hoerl-hartmann.de
www.hoerl-hartmann.de



ZIEGELWERK BÖNNIGHEIM

**Hörl & Hartmann
Ziegeltechnik GmbH & Co. KG**

Erligheimer Str. 45
74357 Bönningheim

T. 07143 8744-0
F. 07143 8744-50

info@hoerl-hartmann.de
www.hoerl-hartmann.de



ZIEGELWERK HAINBURG

**Hörl & Hartmann
Ziegeltechnik GmbH & Co. KG**

Offenbacher Landstraße 105
63512 Hainburg

T. 06182 9506-0
F. 06182 9506-20

info@hoerl-hartmann.de
www.hoerl-hartmann.de



WERK WELDEN

DIHA GmbH

Haldenloh B 1a
86465 Welden

T. 08293 96500-0
F. 08293 96500-20

service@diha.de
www.diha.de



SYSTEMWANDWERK WEST

Redbloc West Ziegelfertigteil GmbH

Krúzastraße
6912 Hörbranz / Österreich

info@hoerl-hartmann.de
www.hoerl-hartmann.de



SYSTEMWANDWERK NORD

Redbloc Nord Ziegelfertigteil GmbH

Attergastrasse 117a
4880 St. Georgen im Attergau / Österreich

info@hoerl-hartmann.de
www.hoerl-hartmann.de

NACHHALTIG BAUEN WAS GILT ES ZU BEACHTEN?

Was macht eine nachhaltige Bauweise aus?

Schaut man sich die Faktoren für eine nachhaltige Bauweise genauer an, so wird deutlich, dass Ziegelsteine von Hörl+Hartmann bei allen Kriterien punkten können. Ziegel an sich überzeugen schon aufgrund ihrer langen Lebensdauer, des geringen Instandhaltungsaufwands, der nicht vorhandenen Schadstoffbelastung und der hervorragenden Recyclingfähigkeit in puncto Nachhaltigkeit. Durch den umweltschonenden Abbau, den geringen Transportaufwand sowie unsere Maßnahmen zur CO₂-Einsparung durch die Erzeugung von grüner Energie mit eigenen Windkraft- und Solaranlagen oder die Substitution von fossilen Brennstoffen mit einem aus Abfallstoffen dezentral hergestellten wasserstoffhaltigen Synthesegas setzen wir neue Maßstäbe. Unser Engagement im Bereich Nachhaltigkeit und die gelebte Kreislaufwirtschaft zeichnen uns seit jeher aus. Und weil wir stets nach neuen Lösungen suchen, um uns weiter zu verbessern, gehören wir nachweislich zu den umweltfreundlichsten und nachhaltigsten Baustoffherstellern in Deutschland.

Nachhaltigkeit fest verankert

Unser Nachhaltigkeitsanspruch ist auch in unserer Marke fest verankert. So ist die Beständigkeit einer unserer Kernwerte – er bedeutet für uns, Lebensräume zu schaffen und für zukünftige Generationen zu erhalten. Und das gilt nicht nur für ein Zuhause, das aus unseren Ziegelsteinen gebaut ist.

HERKUNFT UND GEWINNUNG DER ROHSTOFFE: ERNEUERBAR ODER ENDLICH? ENERGIEAUFWAND FÜR DEN ABBAU? UMWELTSCHÄDEN?

ENERGIEAUFWAND, **UMWELTBELASTUNG** UND EINSATZ VON PROBLEMATISCHEN HILFSSTOFFEN BEI DER HERSTELLUNG?

TRANSPORTAUFWAND – SOWOHL FÜR ROHSTOFFE ALS AUCH FÜR DEN FERTIGEN BAUSTOFF ZUR BAUSTELLE

LEBENSDAUER UND WARTUNGSAUFWAND

UMWELTVERTRÄGLICHKEIT POTENZIELLE SCHADSTOFFBELASTUNGEN UND **CO₂-BILANZ** ÜBER DEN GESAMTEN LEBENSZYKLUS

ENERGIEBILANZ: HERSTELLUNGSAUFWAND VS. ENERGETISCHE KENNWERTE DES FERTIGEN BAUMATERIALS (BSPW. WÄRMEDÄMMWIRKUNG)

RECYCLINGFÄHIGKEIT BZW. ENTSORGUNG



INHALT

SILVACOR

CORISO

PLANZIEGEL

BLOCKZIEGEL

SYSTEM- UND FERTIGTEILE

ZIEGEL-ROLLLADENKASTEN

ZIEGEL-RAFFSTORE-JALOUSIEKASTEN

ZIEGEL-BLENDEN

VORSCHAU 2024

DETAILS + VERARBEITUNG

TECHNISCHE DATEN

INFOS FÜR UNSERE KUNDEN

- 11 W07 / WS075 / WS09
- 12 WS SILVACOR Anfänger / HAZ / Sockelziegel

- 15 W065 / W07 / W CORISO Anfänger
- 16 WS075 / WS08 / WS09 Plus
- 17 WS CORISO Anfänger / Sockelziegel /HAZ

- 19 Außenwände
- 20 Zubehör
- 21 Schallschutzwände
- 22 Innenwände

- 25 Außenwände
- 26 Innenwände

- 29 Deckenrandelement "DRE" / ESM® FAS
- 30 ESM®-Deckenrandschalung Stecksystem
- 31 Vorgefertigte Aussen- und Innen Ecken
- 32 Deckenrandschalung Deckengleicher Sturz
- 33 ESM®-Ringanker Schalungsset
- 34 ESM®-Stützen-Dämmschalung "Stein Basic"
- 36 ESM®-Stützen-Dämmschalung "Säule F90"
- 37 ESM®-Pfetten-Dämmsystem
- 38 ESM®-Fensterbefestigung Plus "Brüstung"
- 39 ESM®-Fensterbefestigung Plus "Laibung"
- 40 Ziegel-Stürze / Ziegel-Wärmedämmstürze
- 41 Ziegel-U-Schalen / Ziegel-WU-Schalen
Ziegel-Einhängedecke

- 42 Gerade und Eckausführung (massiv)
- 44 ESM® neoRoll® Rollladenkasten (effizient)
- 46 Rund- und Segmentbogen
- 47 Zubehör

- 43 Gerade und Eckausführung (massiv)
- 45 ESM® neoStore® Jalousiekasten (effizient)

- 48 Ziegel-Blenden nach DIN 18515

- 49 Ziegel Systemwände
- 50 ESM® Lüftungssystem neoAIR®

- 54 Detail-Zeichnungen
- 56 Herstellung von Mauerwerk aus Planziegel
- 57 Anlegen von Eckverbänden

- 58 Wärmeschutz von Ziegelaußenwänden
Schallschutz von Innenwänden
- 59 Feuer- und Brandschutz

- 62 AGB



WANDSTÄRKEN:

36,5 = U-WERT 0,18* W/M²K

42,5 = U-WERT 0,16* W/M²K

49,0 = U-WERT 0,14* W/M²K

SILVACOR

ZIEGEL TRIFFT HOLZ:
ÖKOLOGIE PUR

Der Wohlfühlziegel mit Dämmstofffüllung
aus sortenreinen Nadelholzfasern. Für
ökologisches und nachhaltiges Bauen
und ein gesundes Raumklima!

SILVACOR

FÜR GEDECKELTES DÜNNBETTVERFAHREN

W07 SILVACOR

Rechenwert der Wärmeleitfähigkeit λ_r [W/(mK)]	0,07	Zulassung	Z-17.1-1162
Rohdichteklasse [kg/dm ³]	0,60	Artikelgruppe	39
Druckfestigkeitsklasse	6	zul. Erdbebenzonen	
Grundwert der zul. Druckspannung f_k [MN/m ²]	2,2	nach DIN 4149	0+1+2+3



Art.-Nr.	Bezeichnung	Nennmaß in mm L x B x H	Format DF	Preis ab Werk €/‰ €/m ²		Mindestfracht €/‰ €/m ²		Materialbedarf pro m ³ pro m ²		Gewicht kg/ Pal. ca.		Palettierung St./ Pal. m ² / Pal.	
21537*	49,0	247 x 490 x 249	16	10.115,00	161,84	490,00	7,84	33	16	550	30	1,88	
21535*	42,5	247 x 425 x 249	14	9.070,00	145,12	440,00	7,04	38	16	485	30	1,88	
21536*	36,5	247 x 365 x 249	12	7.565,00	121,04	395,00	6,32	44	16	550	40	2,50	

WS075 SILVACOR

Rechenwert der Wärmeleitfähigkeit λ_r [W/(mK)]	0,075	Zulassung	Z-17.21-1282
Rohdichteklasse [kg/dm ³]	0,75	Artikelgruppe	28
Druckfestigkeitsklasse	12	zul. Erdbebenzonen	
Grundwert der zul. Druckspannung f_k [MN/m ²]	6,5	nach DIN 4149	0+1+2+3



Art.-Nr.	Bezeichnung	Nennmaß in mm L x B x H	Format DF	Preis ab Werk €/‰ €/m ²		Mindestfracht €/‰ €/m ²		Materialbedarf pro m ³ pro m ²		Gewicht kg/ Pal. ca.		Palettierung St./ Pal. m ² / Pal.	
22637*	49,0	247 x 490 x 249	16	11.885,00	190,16	490,00	7,84	33	16	690	30	1,88	
22635*	42,5	247 x 425 x 249	14	10.665,00	170,64	440,00	7,04	38	16	600	30	1,88	
22635*	36,5	247 x 365 x 249	12	9.170,00	146,72	395,00	6,32	44	16	685	40	2,50	

WS09 SILVACOR

Rechenwert der Wärmeleitfähigkeit λ_r [W/(mK)]	0,09	Zulassung	Z-17.21-1237
Rohdichteklasse [kg/dm ³]	0,85	Artikelgruppe	36
Druckfestigkeitsklasse	12	zul. Erdbebenzonen	
Grundwert der zul. Druckspannung f_k [MN/m ²]	5,0	nach DIN 4149	0+1+2+3



Art.-Nr.	Bezeichnung	Nennmaß in mm L x B x H	Format DF	Preis ab Werk €/‰ €/m ²		Mindestfracht €/‰ €/m ²		Materialbedarf pro m ³ pro m ²		Gewicht kg/ Pal. ca.		Palettierung St./ Pal. m ² / Pal.	
22035*	42,5	247 x 425 x 249	14	9.640,00	154,24	440,00	7,04	38	16	660	30	1,88	
22036*	36,5	247 x 365 x 249	12	8.280,00	132,48	395,00	6,32	44	16	750	40	2,50	

* auf Bestellung

In allen Preisen für SILVACOR ist der deckelnde Dünnbettmörtel enthalten und wird automatisch mitgeliefert

SILVACOR

FÜR GEDECKELTES DÜNNBETTVERFAHREN

WS SILVACOR ANFÄNGER Systemprodukt

Artikelgruppe 28



Art.-Nr.	Bezeichnung	Nennmaß in mm L x B x H	Format DF	Preis ab Werk		Mindestfracht		Materialbedarf		Gewicht kg/ Pal. ca.	Palettierung	
				€/‰	€/m ²	€/‰	€/m ²	pro m ³	pro m ²		St./ Pal.	m ² / Pal.
21521*	49,0 - Halbanfänger 	128 x 490 x 249	8	6.375,00	204,00	250,00	8,00	64	32	600	60	1,88
22080*	42,5 - Anfänger 	247 x 425 x 249	14	12.045,00	192,72	440,00	7,04	38	16	660	30	1,88
22024*	42,5 - Halbanfänger 	128 x 425 x 249	7	6.180,00	197,76	230,00	7,36	76	32	680	60	1,88
22090*	36,5 - Anfänger 	247 x 365 x 249	12	9.540,00	152,64	395,00	6,32	44	16	750	40	2,50
22020*	36,5 - Halbanfänger 	128 x 365 x 249	6	5.120,00	163,84	205,00	6,56	88	32	780	80	2,50
22026*	Eck- und Ausgleichziegel	182 x 300 x 249	7,5	6.775,00	149,05	255,00	5,61	73	22	680	60	2,73
22030*	30,0 - für Eckverband	247 x 300 x 249	10	7.210,00	115,36	340,00	5,44	53	16	700	45	2,81

SILVACOR HAZ Systemprodukt

Artikelgruppe 47

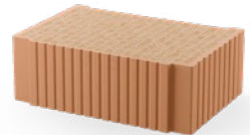

Art.-Nr.	Bezeichnung	Nennmaß in mm L x B x H	Format DF	Preis ab Werk		Mindestfracht		Materialbedarf		Gewicht kg/ Pal. ca.	Palettierung	
				€/‰	€/m ²	€/‰	€/m ²	pro m ³	pro m		St./ Pal.	m / Pal.
22018*	42,5 h=12,4	247 x 425 x 124	SF	6.600,00		205,00		77	4	520	60	15
22019*	36,5 h=12,4	247 x 365 x 124	SF	5.665,00		175,00		89	4	600	80	20

SILVACOR Sockelziegel Systemprodukt

Rohdichteklasse [kg/dm ³]	0,85	Artikelgruppe	47
Druckfestigkeitsklasse	12	zul. Erdbebenzonen	
Grundwert der zul. Druckspannung f_k [MN/m ²]	5,0	nach DIN 4149	0+1+2+3



Art.-Nr.	Bezeichnung	Nennmaß in mm L x B x H	Format DF	Preis ab Werk		Mindestfracht		Materialbedarf		Gewicht kg/ Pal. ca.	Palettierung	
				€/‰	€/m ²	€/‰	€/m ²	pro m ³	pro m		St./ Pal.	m / Pal.
22057*	Sockelziegel	247 x 240 x 249	SF	7.590,00		275,00		67	4	760	60	15

* auf Bestellung

 = Laibungsziegel (mit zusätzlichen, verstärkten Querstegen)

In allen Preisen für SILVACOR ist der deckelnde Dünnbettmörtel enthalten und wird automatisch mitgeliefert

DAS BESTE AUS DER NATUR – FÜR IHR ZUHAUSE.

Der Markenname SILVACOR (aus dem Lateinischen SILVA = Wald + COR = Herz) steht für einen außergewöhnlichen Baustoff: Ziegel und Füllung kombinieren beste Eigenschaften für ein rundum behagliches Wohnklima.



Vom führenden Anbieter

Die Dämmstofffüllung besteht aus STEICOzell Kieferholzfaseren und wird in die Lochkammern des Ziegels eingerüttelt. STEICO ist mit über 30 Jahren Erfahrung der weltweit führende Anbieter in diesem Bereich. Im Praxistest der Zeitschrift „Ökotest“ erhielt die STEICOzell-Einfülldämmung die Note „sehr gut“ (Ausgabe 08/2017).

Seit Jahrzehnten bewährt

Die Holzfasern werden bei 160 °C thermisch behandelt, sodass eine Zersetzung ausgeschlossen ist. Ferner sind sie mit Wachs ummantelt und somit nicht saugfähig. Sie können also kein Wasser aufnehmen, sind aber dennoch diffusionsoffen. Deshalb ist STEICOzell seit Jahrzehnten im Einsatz und hat sich als Dämmstofffüllung bewährt.

Ihr zusätzlicher Vorteil beim Bau

SILVACOR kann setzungssicher verarbeitet werden. Dank der flockigen Faserstruktur verkrallt sich der Dämmstoff in sich selbst, sodass Nacharbeiten oder Schlitzeln keinen Dämmverlust bewirken.

Mehrere Zertifikate, Öko-Siegel und unabhängige Testergebnisse belegen die Qualität und Nachhaltigkeit von SILVACOR.

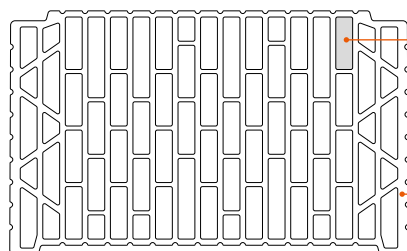

Beim Einfüllen des Dämmstoffs kommt es zu einer dreidimensionalen Verzahnung der einzelnen Holzfasern. So behält der Dämmstoff seine Form und sein Volumen über Jahrzehnte.

Die Porosierung der Ziegel erfolgt mit Sägemehl aus heimischen Fichtenhölzern.



ARCHITECTS' DARLING

Der neuartige UNIPOR SILVACOR Mauerziegel hat den begehrten „Architects' Darling Award 2017“ in der Kategorie „Beste Produkt-Innovation Rohbau“ gewonnen. Damit setzte sich der mit sortenreinen Nadelholzfaseren gefüllte Wandbaustoff gegen viele weitere Bauprodukte durch und überzeugte die fachkundige Jury.

CORISO

ZIEGEL MIT MINERAL-
FÜLLUNG = 100 % NATUR

Der Innovationsziegel mit rein mineralischer
Dämmstofffüllung, hergestellt aus Basalt-
gestein.

CORISO

FÜR GEDECKELTES DÜNNBETTVERFAHREN

W065 CORISO

Rechenwert der Wärmeleitfähigkeit λ_r [W/(mK)]	0,065	Zulassung	Z-17.1-1171
Rohdichteklasse [kg/dm ³]	0,60	Artikelgruppe	27
Druckfestigkeitsklasse	6	zul. Erdbebenzonen	
Grundwert der zul. Druckspannung f_k [MN/m ²]	1,9	nach DIN 4149	0+1+2+3



Art.-Nr.	Bezeichnung	Nennmaß in mm L x B x H	Format DF	Preis ab Werk €/‰ € / m ²	Mindestfracht €/‰ € / m ²	Materialbedarf pro m ³ pro m ²	Gewicht kg / Pal. ca.	Palettierung St. / Pal. m ² / Pal.
21635*	42,5	247 x 425 x 249	14	9.360,00 149,76	440,00 7,04	38 16	430	30 1,88
21636*	36,5	247 x 365 x 249	12	7.930,00 126,88	395,00 6,32	44 16	490	40 2,50

W07 CORISO

Rechenwert der Wärmeleitfähigkeit λ_r [W/(mK)]	0,07	Zulassung	Z-17.1-1056
Rohdichteklasse [kg/dm ³]	0,65	Artikelgruppe	48
Druckfestigkeitsklasse	6	zul. Erdbebenzonen	
Grundwert der zul. Druckspannung f_k [MN/m ²]	2,2	nach DIN 4149	0+1+2+3





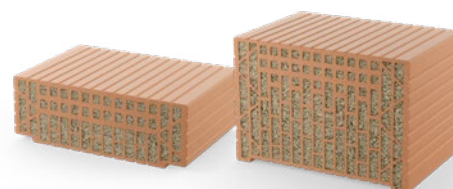

Art.-Nr.	Bezeichnung	Nennmaß in mm L x B x H	Format DF	Preis ab Werk €/‰ € / m ²	Mindestfracht €/‰ € / m ²	Materialbedarf pro m ³ pro m ²	Gewicht kg / Pal. ca.	Palettierung St. / Pal. m ² / Pal.
16937*	49,0	247 x 490 x 249	16	9.800,00 156,80	490,00 7,84	33 16	800	40 2,50
16935	42,5	247 x 425 x 249	14	8.810,00 140,96	440,00 7,04	38 16	710	40 2,50
16936	36,5	247 x 365 x 249	12	7.325,00 117,20	395,00 6,32	44 16	900	60 3,75

W CORISO ANFÄNGER Systemprodukt

Artikelgruppe	48
---------------	----



Art.-Nr.	Bezeichnung	Nennmaß in mm L x B x H	Format DF	Preis ab Werk €/‰ € / m ²	Mindestfracht €/‰ € / m ²	Materialbedarf pro m ³ pro m ²	Gewicht kg / Pal. ca.	Palettierung St. / Pal. m ² / Pal.
16921*	49,0 - Halbanfänger 	128 x 490 x 249	8	6.170,00 197,44	250,00 8,00	64 32	630	60 1,88
16980*	42,5 - Anfänger 	247 x 425 x 249	14	10.575,00 169,20	440,00 7,04	38 16	530	30 1,88
16924*	42,5 - Halbanfänger 	128 x 425 x 249	7	5.555,00 177,76	230,00 7,36	76 32	530	60 1,88
16990*	36,5 - Anfänger 	247 x 365 x 249	12	8.310,00 132,96	395,00 6,32	44 16	900	60 3,75
16920*	36,5 - Halbanfänger 	128 x 365 x 249	6	4.655,00 148,96	205,00 6,56	88 32	610	80 2,50
16930*	30,0 für Eckverband 42,5	247 x 300 x 249	10	6.520,00 104,32	340,00 5,44	53 16	600	45 2,81
16926*	Eck- und Ausgleichsziegel	182 x 300 x 249	7,5	5.420,00 119,24	255,00 5,61	73 22	590	60 2,73

* auf Bestellung

 = Laibungsziegel (mit zusätzlichen, verstärkten Querstegen)

In allen Preisen für CORISO ist der deckelnde Dünnbettmörtel enthalten und wird automatisch mitgeliefert

CORISO

FÜR GEDECKELTES DÜNNBETTVERFAHREN

WS075 CORISO

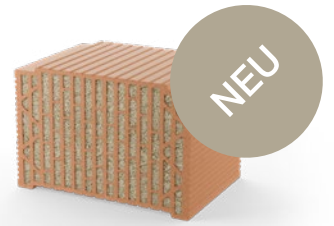

Rechenwert der Wärmeleitfähigkeit λ_r [W/(mK)]	0,075	Zulassung	beantragt
Rohdichteklasse [kg/dm ³]	0,75	Artikelgruppe	17
Druckfestigkeitsklasse	12	zul. Erdbebenzonen	
Grundwert der zul. Druckspannung f_k [MN/m ²]	6,5	nach DIN 4149	0+1+2+3

Art.-Nr.	Bezeichnung	Nennmaß in mm L x B x H	Format DF	Preis ab Werk		Mindestfracht		Materialbedarf		Gewicht kg/ Pal. ca.	Palettierung	
				€/‰	€/m ²	€/‰	€/m ²	pro m ³	pro m ²		St./ Pal.	m ² / Pal.
22837*	49,0	247 x 490 x 249	16	11.725,00	187,60	490,00	7,84	33	16	855	40	2,50
22835*	42,5	247 x 425 x 249	14	10.525,00	168,40	440,00	7,04	38	16	745	40	2,50
22836*	36,5	247 x 365 x 249	12	9.045,00	144,72	395,00	6,32	44	16	945	60	3,75

WS08 CORISO



Rechenwert der Wärmeleitfähigkeit λ_r [W/(mK)]	0,08	Zulassung	Z-17.1-1114
Rohdichteklasse [kg/dm ³]	0,70	Artikelgruppe	17
Druckfestigkeitsklasse	10	zul. Erdbebenzonen	
Grundwert der zul. Druckspannung f_k [MN/m ²]	3,4	nach DIN 4149	0+1+2+3

Art.-Nr.	Bezeichnung	Nennmaß in mm L x B x H	Format DF	Preis ab Werk		Mindestfracht		Materialbedarf		Gewicht kg/ Pal. ca.	Palettierung	
				€/‰	€/m ²	€/‰	€/m ²	pro m ³	pro m ²		St./ Pal.	m ² / Pal.
20837*	49,0	247 x 490 x 249	16	11.045,00	176,72	490,00	7,84	33	16	855	40	2,50
20835	42,5	247 x 425 x 249	14	9.910,00	158,56	440,00	7,04	38	16	745	40	2,50
20836	36,5	247 x 365 x 249	12	8.520,00	136,32	395,00	6,32	44	16	945	60	3,75
20830	30,0	247 x 300 x 249	10	7.415,00	118,64	340,00	5,44	53	16	800	60	3,75

WS09 CORISO PLUS



Rechenwert der Wärmeleitfähigkeit λ_r [W/(mK)]	0,09	Zulassung	Z-17.21-1253
Rohdichteklasse [kg/dm ³]	0,80	Artikelgruppe	23
Druckfestigkeitsklasse	12	zul. Erdbebenzonen	
Grundwert der zul. Druckspannung f_k [MN/m ²]	5,9	nach DIN 4149	0+1+2+3

Art.-Nr.	Bezeichnung	Nennmaß in mm L x B x H	Format DF	Preis ab Werk		Mindestfracht		Materialbedarf		Gewicht kg/ Pal. ca.	Palettierung	
				€/‰	€/m ²	€/‰	€/m ²	pro m ³	pro m ²		St./ Pal.	m ² / Pal.
22135	42,5	247 x 425 x 249	14	9.350,00	149,60	440,00	7,04	38	16	840	40	2,50
22136	36,5	247 x 365 x 249	12	8.035,00	128,56	395,00	6,32	44	16	1065	60	3,75
22130	30,0	247 x 300 x 249	10	6.995,00	111,92	340,00	5,44	53	16	880	60	3,75

* Nur auf Bestellung

= Laibungsziegel (mit zusätzlichen, verstärkten Querstegen)

In allen Preisen für CORISO ist der deckelnde Dünnbettmörtel enthalten und wird automatisch mitgeliefert

CORISO

FÜR GEDECKELTES DÜNNBETTVERFAHREN

WS CORISO ANFÄNGER Systemprodukt

Artikelgruppe 48** / 23

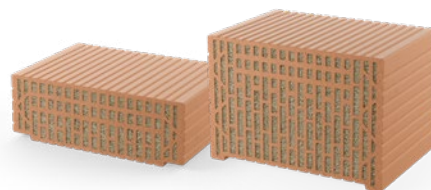

Art.-Nr.	Bezeichnung	Nennmaß in mm L x B x H	Format DF	Preis ab Werk		Mindestfracht		Materialbedarf		Gewicht kg/ Pal. ca.	Palettierung	
				€/‰	€/m ²	€/‰	€/m ²	pro m ³	pro m ²		St./ Pal.	m ² / Pal.
16921**	49,0 - Halbanfänger 	128 x 490 x 249	8	6.170,00	197,44	250,00	8,00	64	32	630	60	1,88
22180*	42,5 - Anfänger 	247 x 425 x 249	14	11.690,00	187,04	440,00	7,04	38	16	630	30	1,88
22124*	42,5 - Halbanfänger 	128 x 425 x 249	7	5.995,00	191,84	230,00	7,36	74	32	650	60	1,88
22190*	36,5 - Anfänger 	247 x 365 x 249	12	9.265,00	148,24	395,00	6,32	44	16	1.065	60	3,75
22120*	36,5 - Halbanfänger 	128 x 365 x 249	6	4.970,00	159,04	205,00	6,56	88	32	730	80	2,50
22170*	30,0 - Anfänger 	247 x 300 x 249	10	8.400,00	134,40	340,00	5,44	53	16	660	45	2,81
22122*	30,0 - Halbanfänger 	128 x 300 x 249	5	4.410,00	141,12	175,00	5,60	106	32	680	90	2,81
22126*	Eck- und Ausgleichziegel	182 x 300 x 249	7,5	6.575,00	144,65	255,00	5,61	73	22	650	60	2,73

CORISO Sockelziegel Systemprodukt

Rohdichteklasse [kg/dm ³]	0,80	Artikelgruppe	47
Druckfestigkeitsklasse	12	zul. Erdbebenzonen	
Grundwert der zul. Druckspannung f _k [MN/m ²]	5,9	nach DIN 4149	0+1+2+3



Art.-Nr.	Bezeichnung	Nennmaß in mm L x B x H	Format DF	Preis ab Werk		Mindestfracht		Materialbedarf		Gewicht kg/ Pal. ca.	Palettierung	
				€/‰	€/m ²	€/‰	€/m ²	pro m ³	pro m		St./ Pal.	m / Pal.
22157*	Sockelziegel	247 x 240 x 249	SF	7.590,00		275,00		67	4	710	60	15,00

CORISO HAZ Systemprodukt

Artikelgruppe 47



Art.-Nr.	Bezeichnung	Nennmaß in mm L x B x H	Format DF	Preis ab Werk		Mindestfracht		Materialbedarf		Gewicht kg/ Pal. ca.	Palettierung	
				€/‰	€/m ²	€/‰	€/m ²	pro m ³	pro m		St./ Pal.	m / Pal.
22110*	42,5 h=22,4	247 x 425 x 224	SF	9.790,00		355,00		42	4	570	30	7,50
22112*	42,5 h=19,9	247 x 425 x 199	SF	9.415,00		300,00		48	4	505	30	7,50
22114*	42,5 h=17,4	247 x 425 x 174	SF	9.060,00		275,00		54	4	445	30	7,50
22116*	42,5 h=14,9	247 x 425 x 149	SF	8.710,00		250,00		64	4	385	30	7,50
22118*	42,5 h=12,4	247 x 425 x 124	SF	6.420,00		205,00		77	4	630	60	15,00
22111*	36,5 h=22,4	247 x 365 x 224	SF	8.425,00		300,00		49	4	650	40	10,00
22113*	36,5 h=19,9	247 x 365 x 199	SF	8.095,00		275,00		55	4	575	40	10,00
22115*	36,5 h=17,4	247 x 365 x 174	SF	7.780,00		260,00		63	4	505	40	10,00
22117*	36,5 h=14,9	247 x 365 x 149	SF	7.425,00		225,00		74	4	440	40	10,00
22119*	36,5 h=12,4	247 x 365 x 124	SF	5.515,00		175,00		89	4	715	80	20,00

* Nur auf Bestellung

 = Laibungsziegel (mit zusätzlichen, verstärkten Querstegen)

In allen Preisen für CORISO ist der deckelnde Dünnbettmörtel enthalten und wird automatisch mitgeliefert

PLANZIEGEL

TRADITION MIT HERZBLUT –
QUALITÄT AUS DER REGION

Der traditionelle Mauerziegel mit beidseitig plangeschliffener Oberfläche ist ein reines Naturprodukt aus den Elementen Wasser, Erde, Feuer und Luft.

PLANZIEGEL FÜR GEDECKELTES DÜNNBETTVERFAHREN

PL 8 KLIMATHERM®

Rechenwert der Wärmeleitfähigkeit λ_r [W/(mK)]	0,08	Zulassung	Z-17.1-946
Rohdichteklasse [kg/dm ³]	0,60	Artikelgruppe	46
Druckfestigkeitsklasse	6	zul. Erdbebenzonen	
Grundwert der zul. Druckspannung f_k [MN/m ²]	2,1	nach DIN 4149	0+1+2+3

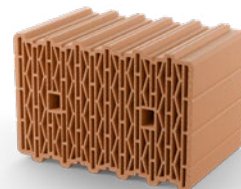

Art.-Nr.	Bezeichnung	Nennmaß in mm L x B x H	Format DF	Preis ab Werk		Mindestfracht		Materialbedarf		Gewicht kg/ Pal. ca.	Palettierung	
				€/‰	€/m ²	€/‰	€/m ²	pro m ³	pro m ²		St./ Pal.	m ² / Pal.
39339*	49,0	247 x 490 x 249	16	15.710,00	251,36	470,00	7,52	32	16	715	40	2,50
39368	42,5	247 x 425 x 249	14	13.950,00	223,20	420,00	6,72	38	16	630	40	2,50
39346	36,5	247 x 365 x 249	12	11.785,00	188,56	380,00	6,08	44	16	810	60	3,75
39344	30,0	247 x 300 x 249	10	10.615,00	169,84	325,00	5,20	54	16	670	60	3,75

PL 9 KLIMATHERM®

Rechenwert der Wärmeleitfähigkeit λ_r [W/(mK)]	0,09	Zulassung	Z-17.1-946
Rohdichteklasse [kg/dm ³]	0,65	Artikelgruppe	14
Druckfestigkeitsklasse	6 8*	zul. Erdbebenzonen	
Grundwert der zul. Druckspannung f_k [MN/m ²]	2,1 2,6*	nach DIN 4149	0+1+2+3

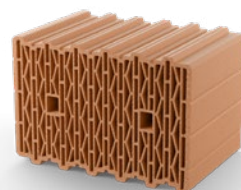

Art.-Nr.	Bezeichnung	Nennmaß in mm L x B x H	Format DF	Preis ab Werk		Mindestfracht		Materialbedarf		Gewicht kg/ Pal. ca.	Palettierung	
				€/‰	€/m ²	€/‰	€/m ²	pro m ³	pro m ²		St./ Pal.	m ² / Pal.
39468	42,5	247 x 425 x 249	14	12.195,00	195,12	420,00	6,72	38	16	675	40	2,50
39446	36,5	247 x 365 x 249	12	10.355,00	165,68	380,00	6,08	44	16	880	60	3,75
39444	30,0	247 x 300 x 249	10	8.765,00	140,24	325,00	5,20	54	16	715	60	3,75

KLIMATHERM® ANFÄNGER Systemprodukt

Artikelgruppe	14
---------------	----

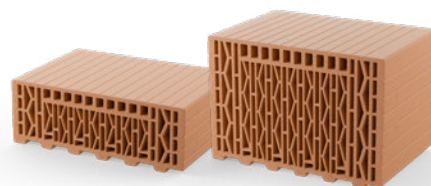

Art.-Nr.	Bezeichnung	Nennmaß in mm L x B x H	Format DF	Preis ab Werk		Mindestfracht		Materialbedarf		Gewicht kg/ Pal. ca.	Palettierung	
				€/‰	€/m ²	€/‰	€/m ²	pro m ³	pro m ²		St./ Pal.	m ² / Pal.
39461	42,5 – Halbanfänger	123 x 425 x 249	14	8.195,00	262,24	230,00	7,36	74	32	570	64	2,00
39456	36,5 – Anfänger	247 x 365 x 249	7	13.280,00	212,48	380,00	6,08	44	16	705	48	3,00
39451	36,5 – Halbanfänger	123 x 365 x 249	12	6.925,00	221,60	205,00	6,56	88	32	715	96	3,00
39448	30,0 Halbanfänger	185 x 300 x 238	6	8.085,00	177,87	255,00	5,61	73	22	535	60	2,73

* Nur auf Bestellung

= Laibungsziegel (mit zusätzlichen, verstärkten Querstegen)

In allen Planziegelpreisen für das gedeckelte Verfahren ist der deckelnde Dünnbettmörtel enthalten und wird automatisch mitgeliefert

PLANZIEGEL FÜR GEDECKELTES DÜNNBETTVERFAHREN

HAZ Planziegel

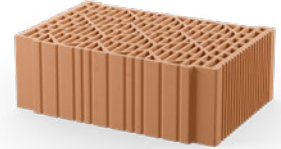

Rohdichteklasse [kg/dm ³]	0,70
Druckfestigkeitsklasse	10
Artikelgruppe	11

Art.-Nr.	Bezeichnung	Nennmaß in mm L x B x H	Format DF	Preis ab Werk €/‰	Mindest- fracht €/‰	Materialbedarf pro m ³ pro m	Gewicht kg/Pal. ca.	Palettierung St./Pal. m/Pal.
57118*	42,5 h=12,4	247 x 425 x 124	12	11.165,00	250,00	76 4	480	60 15,00
57119*	36,5 h=12,4	247 x 365 x 124	SF	9.590,00	205,00	88 4	550	80 20,00

KLIMATHERM® SOCKELZIEGEL VD + V.PLUS



Rechenwert der Wärmeleitzahl λ_r [W/(mK)]	0,12	in Anlehnung an Zul.	Z-17.1-946
Rohdichteklasse [kg/dm ³]	0,65	Artikelgruppe	38
Druckfestigkeitsklasse	10	Zul. Erdbebenzonen	0 + 1 + 2 + 3
Grundwert der zul. Druckspannung f_k [MN/m ²]	3,1		

Art.-Nr.	Bezeichnung	Nennmaß in mm L x B x H	Format DF	Preis ab Werk €/‰	Mindest- fracht €/‰	Materialbedarf pro m ³ pro m	Gewicht kg/Pal. ca.	Palettierung St./Pal. m/Pal.
00757*	Sockelziegel	247 x 240 x 249	SF	6.510,00	235,00	67 4	640	60 15,00

PLANZIEGEL ZUBEHÖR

Artikelgruppe 80

Art.-Nr.	Bezeichnung	St./Pal.	Preis €/St.
81150	Dünnbettmörtel (25 kg je Sack)		33,75
81148*	Dünnbettmörtel (12,5kg je Sack)		17,20
81207	Dünnbettmörtel gedeckelt (15 kg je Sack)		31,80
81700*	maxit mörtelpad 36 /24 – Aufpreis zur Ziegellieferung	1600	0,60
81701*	maxit mörtelpad 42/30 (multicut) – Aufpreis zur Ziegellieferung	1000	0,90
81702*	maxit mörtelpad 36/17 – Aufpreis zur Ziegellieferung	2000	0,45
81215*	naxit mur 825 therm - nur ab Lager Bönningheim		11,40
81710*	Bewässerungsset für maxit mörtelpad		432,00
81197	Mörtelschlitten unimaxX plus 24,0 cm /17,5 cm		485,00
81198	Mörtelschlitten unimaxX plus 30,0 cm		485,00
81199	Mörtelschlitten unimaxX plus 36,5 cm		485,00
81200	Mörtelschlitten unimaxX plus 42,5 cm		485,00
81211	Mörtelschlitten unimaxX plus 49,0 cm		485,00
81233	Leihgebühr für unimaxX plus		90,00
92001	Big-Bag für CORISO		89,00

* Nur auf Bestellung

In allen Planziegelpreisen für das gedeckelte Verfahren ist der deckelnde Dünnbettmörtel enthalten und wird automatisch mitgeliefert

PLANZIEGEL FÜR GEROLLTEM DÜNNBETTVERFAHREN

USZ Schallschutzpaket

Bemessung nach DIN EN 1992-1-1:-2011-01	Zulassung	Z-15.2-127
in Verbindung mit DIN EN 1992-1-1/NA:2013-4	Artikelgruppe	57
	zul. Erdbebenzonen	
	nach DIN 4149	0+1+2+3

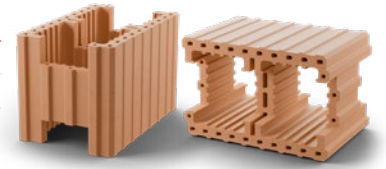

Art.-Nr.	Bezeichnung	Nennmaß in mm		Format	Preis ab Werk		Mindestfracht		Materialbedarf		Gewicht	Palettierung	
		L x B x H	DF		€/‰	€/m ²	€/‰	€/m ²	pro m ³	pro m ²		kg/ Pal. ca.	St./ Pal.
54888*	30,0	372 x 300 x 249	15		8.810,00	94,27	450,00	4,82	36	10,7	540	30	2,80
54882*	30,0 Anfänger	372 x 300 x 249	15		9.250,00	98,98	450,00	4,82	36	10,7	550	30	2,80
54833*	24,0	372 x 240 x 249	12		7.050,00	75,44	395,00	4,23	44	10,7	480	40	3,74
54880*	24,0 Anfänger	372 x 240 x 249	12		7.395,00	79,13	395,00	4,23	44	10,7	495	40	3,74

Materialbedarf	24,0	30,0	Der USZ Schalungsziegel als Trennwandbauteil ist eine wesentliche Komponente des Hörli+Hartmann Schallschutzpakets
Normalbeton C16/20 – 0-8 – Konsistenz F3 – F5 ltr/m ²	ca. 155	ca. 205	

Um die optimalen Schalldämmeigenschaften des Planfüllziegels PFZ erreichen zu können, ist es erforderlich, die Steine **vor dem Verfüllen** gründlich vorzunässen.

PFZ

Rohdichteklasse [kg/dm³]	0,8	Zulassung	Z-17.1-884
Druckfestigkeitsklasse	12	Artikelgruppe	56
Grundwert der zul. Druckspannung f_k [MN/m²]	4,7	zul. Erdbebenzonen	
		nach DIN 4149	0+1+2+3



Art.-Nr.	Bezeichnung	Nennmaß in mm		Format	Preis ab Werk		Mindestfracht		Materialbedarf		Gewicht	Palettierung		Füllmenge Beton
		L x B x H	DF		€/‰	€/m ²	€/‰	€/m ²	pro m ³	pro m ²		kg/ Pal. ca.	St./ Pal.	
00156*	30,0	373 x 300 x 249	15		8.130,00	86,99	450,00	4,82	36	10,7	680	30	2,80	ca. 180
00200*	24,0	373 x 240 x 249	12		6.080,00	65,06	395,00	4,23	44	10,7	730	40	3,74	ca. 130
00185*	17,5	373 x 175 x 249	9		5.350,00	57,25	295,00	3,16	61	10,7	670	50	4,67	ca. 80

Um die optimalen Schalldämmeigenschaften des Planfüllziegels PFZ erreichen zu können, ist es erforderlich, die Steine **vor dem Verfüllen** gründlich vorzunässen.

* Nur auf Bestellung

In allen Planziegelpreisen für das gerollte Verfahren ist der gerollte Dünnbettmörtel enthalten und wird automatisch mitgeliefert

PLANZIEGEL FÜR GEDECKELTES DÜNNBETTVERFAHREN

HLz Planziegel (EB) 0,9

Rechenwert der Wärmeleitfähigkeit λ_r [W/(mK)]	0,42	Zulassung	Z-17.1-821
Rohdichteklasse [kg/dm ³]	0,9	Artikelgruppe	7
Druckfestigkeitsklasse	12	zul. Erdbebenzonen	
Grundwert der zul. Druckspannung f_k [MN/m ²]	4,7	nach DIN 4149	0+1+2+3

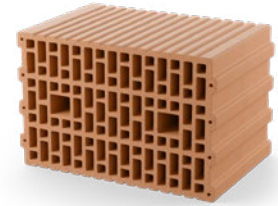

Art.-Nr.	Bezeichnung	Nennmaß in mm L x B x H	Format DF	Preis ab Werk		Mindestfracht		Materialbedarf		Gewicht	Palettierung	
				€/‰	€/m ²	€/‰	€/m ²	pro m ³	pro m ²	kg/ Pal. ca.	St./ Pal.	m ² / Pal.
53833	24,0	372 x 240 x 249	12	7.095,00	75,92	385,00	4,12	45	10,7	1.095	60	5,61
53832	17,5	497 x 175 x 249	12	7.360,00	58,88	350,00	2,80	46	8	1.005	56	7,00
53827	11,5	497 x 115 x 249	7,5	5.140,00	41,12	265,00	2,12	70	8	940	80	10,00

HLz Planziegel (EB) 1,2

Rechenwert der Wärmeleitfähigkeit λ_r [W/(mK)]	0,50	Zulassung	Z-17.11-1250/821*
Rohdichteklasse [kg/dm ³]	1,2	Artikelgruppe	7
Druckfestigkeitsklasse	12	zul. Erdbebenzonen	
Grundwert der zul. Druckspannung f_k [MN/m ²]	6,7/4,7*	nach DIN 4149	0+1+2+3

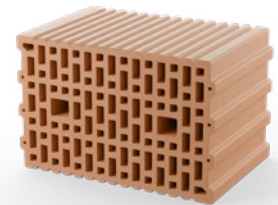

Art.-Nr.	Bezeichnung	Nennmaß in mm L x B x H	Format DF	Preis ab Werk		Mindestfracht		Materialbedarf		Gewicht	Palettierung	
				€/‰	€/m ²	€/‰	€/m ²	pro m ³	pro m ²	kg/ Pal. ca.	St./ Pal.	m ² / Pal.
55733	24,0	372 x 240 x 249	12	8.465,00	90,58	440,00	4,71	45	10,7	740	32	2,99
55729	17,5	372 x 175 x 249	9	6.805,00	72,81	340,00	3,64	61	10,7	810	48	4,49
55717	11,5	372 x 115 x 249	6	4.840,00	51,79	230,00	2,46	93	10,7	710	64	5,98

HLz Planziegel (EB) 1,4

Rechenwert der Wärmeleitfähigkeit λ_r [W/(mK)]	0,58	Zulassung	Z-17.11-1250
Rohdichteklasse [kg/dm ³]	1,4	Artikelgruppe	12
Druckfestigkeitsklasse	16	zul. Erdbebenzonen	
Grundwert der zul. Druckspannung f_k [MN/m ²]	8,2	nach DIN 4149	0+1+2+3

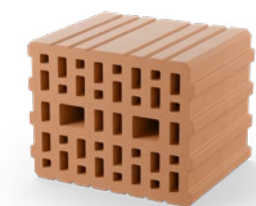

Art.-Nr.	Bezeichnung	Nennmaß in mm L x B x H	Format DF	Preis ab Werk		Mindestfracht		Materialbedarf		Gewicht	Palettierung	
				€/‰	€/m ²	€/‰	€/m ²	pro m ³	pro m ²	kg/ Pal. ca.	St./ Pal.	m ² / Pal.
55831	24,0	307 x 240 x 249	10	8.170,00	106,21	460,00	5,98	54	13	810	36	2,77
55825	17,5	307 x 175 x 249	7,5	6.880,00	89,44	355,00	4,62	74	13	920	54	4,15
55817	11,5	372 x 115 x 249	5	5.655,00	60,51	275,00	2,94	93	10,7	850	64	5,98

* Nur auf Bestellung

In allen Planziegelpreisen für das gedeckelte Verfahren ist der deckelnde Dünnbettmörtel enthalten und wird automatisch mitgeliefert

PLANZIEGEL FÜR GEROLLTEN DÜNNBETTMÖRTEL

HLz Planziegel (EB) 0,9



Rechenwert der Wärmeleitfähigkeit λ_r [W/(mK)]	0,42	Zulassung	Z-17.1-821
Rohdichteklasse [kg/dm ³]	0,9	Artikelgruppe	7
Druckfestigkeitsklasse	12	zul. Erdbebenzonen	
Grundwert der zul. Druckspannung f_k [MN/m ²]	4,7	nach DIN 4149	0+1+2+3

Art.-Nr.	Bezeichnung	Nennmaß in mm L x B x H	Format DF	Preis ab Werk €/‰ € / m ²	Mindestfracht €/‰ € / m ²	Materialbedarf pro m ³ pro m ²	Gewicht kg / Pal. ca.	Palettierung St. / Pal. m ² / Pal.
52933	24,0	372 x 240 x 249	12	6.635,00 70,99	385,00 4,12	45 10,7	1.095	60 5,61
52932	17,5	497 x 175 x 249	12	6.875,00 55,00	350,00 2,80	46 8	1.005	56 7,00
52927	11,5	497 x 115 x 249	7,5	4.815,00 38,52	265,00 2,12	70 8	940	80 10,00

HLz Planziegel (EB) 1,2

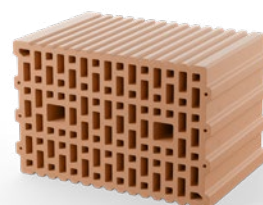

Rechenwert der Wärmeleitfähigkeit λ_r [W/(mK)]	0,50	Zulassung	Z-17.1-821
Rohdichteklasse [kg/dm ³]	1,2	Artikelgruppe	7
Druckfestigkeitsklasse	12	zul. Erdbebenzonen	
Grundwert der zul. Druckspannung f_k [MN/m ²]	4,7	nach DIN 4149	0+1+2+3

Art.-Nr.	Bezeichnung	Nennmaß in mm L x B x H	Format DF	Preis ab Werk €/‰ € / m ²	Mindestfracht €/‰ € / m ²	Materialbedarf pro m ³ pro m ²	Gewicht kg / Pal. ca.	Palettierung St. / Pal. m ² / Pal.
55333	24,0	372 x 240 x 249	12	7.915,00 84,69	440,00 4,71	45 10,7	740	32 2,99
55329	17,5	372 x 175 x 249	9	6.355,00 68,00	340,00 3,64	61 10,7	810	48 4,49
55317	11,5	372 x 115 x 249	6	4.530,00 48,47	230,00 2,46	93 10,7	710	64 5,98

HLz Planziegel (EB) 1,4

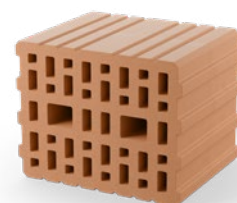

Rechenwert der Wärmeleitfähigkeit λ_r [W/(mK)]	0,58	Zulassung	Z-17.1-821
Rohdichteklasse [kg/dm ³]	1,4	Artikelgruppe	12
Druckfestigkeitsklasse	16	zul. Erdbebenzonen	
Grundwert der zul. Druckspannung f_k [MN/m ²]	5,5	nach DIN 4149	0+1+2+3

Art.-Nr.	Bezeichnung	Nennmaß in mm L x B x H	Format DF	Preis ab Werk €/‰ € / m ²	Mindestfracht €/‰ € / m ²	Materialbedarf pro m ³ pro m ²	Gewicht kg / Pal. ca.	Palettierung St. / Pal. m ² / Pal.
55431	24,0	307 x 240 x 249	10	7.635,00 99,26	460,00 5,98	54 13	810	36 2,77
55425	17,5	307 x 175 x 249	7,5	6.415,00 83,40	355,00 4,62	74 13	920	54 4,15
148	11,5	372 x 115 x 249	6	5.290,00 56,60	275,00 2,94	113 10,7	850	64 5,98

PLANZIEGEL-KLEBER UND ZUBEHÖR – NUR FÜR NICHTTRAGENDE INNENWÄNDE D = 11,5 CM!

Art.-Nr.	Bezeichnung	Preis ab Werk €/St.	Verpackungseinheit	Artikelgruppe
812	Planziegel-Kleber	27,45	Dose (750 ml)	26
813	Auftragspistole für Planziegel-Kleber	43,65	1 Stück	26

Die Verarbeitung von nichttragenden Innenwänden (d = 11,5 cm) mit Planziegel-Kleber darf nur nach vorheriger Zertifizierung durch uns erfolgen. Beim Planziegel-Kleber-System wird für den Ziegelkleber [ein der Liefermenge an Dosen entsprechender Aufpreis berechnet](#) (es wird dann kein Dünnbettmörtel mitgeliefert).

* Nur auf Bestellung

In allen Planziegel-Preisen ist der deckelnde Dünnbettmörtel enthalten und wird automatisch in ausreichender Menge mitgeliefert.



BLOCKZIEGEL

DER ZIEGEL –
OHNE ZUSATZ = 100 % NATUR

Der traditionelle Mauerziegel ist ein reines
Naturprodukt aus den Elementen Wasser,
Erde, Feuer und Luft.

BLOCKZIEGEL AUSSENWAND UND ERGÄNZUNGSSTEINE

ST 8 KLIMATHERM®

Rechenwert der Wärmeleitfähigkeit λ_r [W/(mK)]	0,08 (LM21)	Zulassung	Z-17.1-944
Rohdichteklasse [kg/dm³]	0,60	Artikelgruppe	37
Druckfestigkeitsklasse	6	zul. Erdbebenzonen	
Grundwert der zul. Druckspannung f_k [MN/m²]	1,3 (LM21)	nach DIN 4149	0+1+2+3

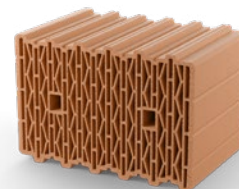

Art.-Nr.	Bezeichnung	Nennmaß in mm L x B x H	Format DF	Preis ab Werk €/‰ €/m²	Mindestfracht €/‰ €/m²	Materialbedarf pro m³ pro m²	Gewicht kg/ Pal. ca.	Palettierung St./ Pal. m²/ Pal.
38339*	49,0	247x490x238	16	17.125,00 274,00	470,00 7,52	32 16	695	40 2,50
38368	42,5	247x425x238	14	15.575,00 249,20	420,00 6,72	38 16	605	40 2,50
38346	36,5	247x365x238	12	12.290,00 196,64	380,00 6,08	44 16	775	60 3,75

ST 9 KLIMATHERM®

Rechenwert der Wärmeleitfähigkeit λ_r [W/(mK)]	0,09 (LM21)	Zulassung	Z-17.1-865
Rohdichteklasse [kg/dm³]	0,60	Artikelgruppe	29
Druckfestigkeitsklasse	6	zul. Erdbebenzonen nach DIN 4149	0+1+2+3
Grundwert der zul. Druckspannung f_k [MN/m²]	1,3 (LM21)		

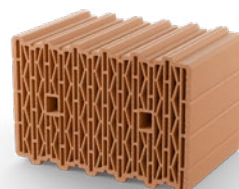

Art.-Nr.	Bezeichnung	Nennmaß in mm L x B x H	Format DF	Preis ab Werk €/‰ €/m²	Mindestfracht €/‰ €/m²	Materialbedarf pro m³ pro m²	Gewicht kg/ Pal. ca.	Palettierung St./ Pal. m²/ Pal.
38444	30,0	247x300x238	9	10.170,00 162,72	325,00 5,20	54 16	640	60 3,75

ST 11 KLIMATHERM®

Rechenwert der Wärmeleitfähigkeit λ_r [W/(mK)]	0,11 (LM21)	Zulassung	Z-17.1-620
Rohdichteklasse [kg/dm³]	0,60	Artikelgruppe	43
Druckfestigkeitsklasse	6	zul. Erdbebenzonen	
Grundwert der zul. Druckspannung f_k [MN/m²]	1,3 (LM21)	nach DIN 4149	0+1+2+3



Art.-Nr.	Bezeichnung	Nennmaß in mm L x B x H	Format DF	Preis ab Werk €/‰ €/m²	Mindestfracht €/‰ €/m²	Materialbedarf pro m³ pro m²	Gewicht kg/ Pal. ca.	Palettierung St./ Pal. m²/ Pal.
38950	24,0	307x240x238	10	8.015,00 104,20	325,00 4,23	54 13	670	60 4,62

KLIMATHERM® ANFÄNGER Systemprodukt Blockziegel

Artikelgruppe 37 / 29*

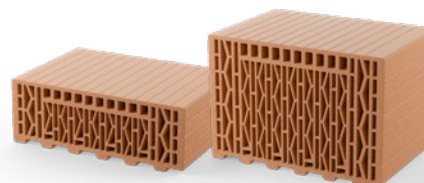

Art.-Nr.	Bezeichnung	Nennmaß in mm L x B x H	Format DF	Preis ab Werk €/‰ €/m²	Mindestfracht €/‰ €/m²	Materialbedarf pro m³ pro m²	Gewicht kg/ Pal. ca.	Palettierung St./ Pal. m²/ Pal.
38361	42,5 – Halbanfänger L	123x425x238	7	9.695,00 310,24	230,00 7,36	74 32	485	64 2,00
38356	36,5 – Anfänger L	247x365x238	12	15.830,00 253,28	380,00 6,08	44 16	625	48 3,00
38351	36,5 – Halbanfänger L	123x365x238	6	7.375,00 236,00	205,00 6,56	88 32	620	96 3,00
38448*	30,0 - Halbanfänger L	185x300x238	4,5	8.425,00 185,35	255,00 5,61	73 22	340	60 2,73

* Nur auf Bestellung

Klimatherm® ST 8 | Klimatherm® ST 9 | Klimatherm® ST 11 nur ab Lager Deisendorf

L = Laibungsziegel (mit zusätzlichen, verstärkten Querstegen)

BLOCKZIEGEL

INNENWAND UND ERGANZUNGSSTEINE

HLz Blockziegel (EB) 0,9

Rechenwert der Warmeleitzaahl λ_r [W/(mK)]	0,42 (MG IIa)	Zulassung	DIN EN 771-1,
Rohdichteklasse [kg/dm ³]	0,9		DIN 20000-401
Druckfestigkeitsklasse	12	Artikelgruppe	45
Grundwert der zul. Druckspannung f_k [MN/m ²]	5,0 (MG IIa)	zul. Erdbebenzonen nach DIN 4149	0+1+2+3

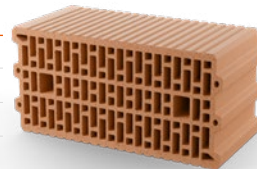

Art.-Nr.	Bezeichnung	Nennma in mm L x B x H	Format DF	Preis ab Werk €/‰	Mindest- fracht €/‰	Materialbedarf pro m ³ pro m ²		Gewicht kg/ Pal. ca.	Palettierung St./ Pal. m ² / Pal.	
18834	24,0	497 x 240 x 238	16	6.295,00	470,00	32	8	940	40	5,00
18832	17,5	497 x 175 x 238	12	4.575,00	360,00	44	8	820	56	7,00
18827	11,5	497 x 115 x 238	8	3.505,00	250,00	69	8	900	80	10,00

HLz Blockziegel (EB) 1,2 unverzahnt

Rechenwert der Warmeleitzaahl λ_r [W/(mK)]	0,50 (MG IIa)	Zulassung	DIN EN 771-1
Rohdichteklasse [kg/dm ³]	1,2		DIN 20000 - 401
Druckfestigkeitsklasse	12	Artikelgruppe	11
Grundwert der zul. Druckspannung f_k [MN/m ²]	5,0 (MG IIa)	zul. Erdbebenzonen nach DIN 4149	0+1+2+3

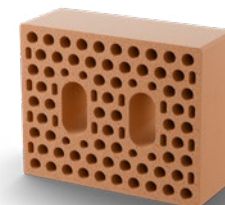

Art.-Nr.	Bezeichnung	Nennma in mm L x B x H	Format DF	Preis ab Werk €/‰	Mindest- fracht €/‰	Materialbedarf pro m ³ pro m ²		Gewicht kg/ Pal. ca.	Palettierung St./ Pal. m ² / Pal.	
13905*	17,5 h=113	240 x 175 x 113	3DF	1.590,00	115,00	183	32	650	132	4,13
13903*	11,5 h=113	240 x 115 x 113	2DF	1.215,00	80,00	278	32	660	200	6,25
13902*	11,5 h=71	240 x 115 x 71	NF	975,00	60,00	417	48	480	232	4,83
13901*	11,5 h=52	240 x 115 x 52	DF	755,00	55,00	557	64	490	316	4,94

HLz Blockziegel (EB) 1,2

Rechenwert der Warmeleitzaahl λ_r [W/(mK)]	0,50 (MG IIa)	Zulassung	DIN EN 771-1,
Rohdichteklasse [kg/dm ³]	1,2		DIN 20000-401
Druckfestigkeitsklasse	12	Artikelgruppe	15
Grundwert der zul. Druckspannung f_k [MN/m ²]	5,0 (MG IIa)	zul. Erdbebenzonen nach DIN 4149	0+1+2+3

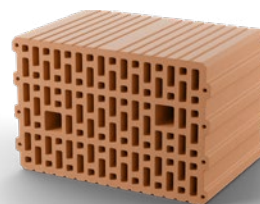

Art.-Nr.	Bezeichnung	Nennma in mm L x B x H	Format DF	Preis ab Werk €/‰	Mindest- fracht €/‰	Materialbedarf pro m ³ pro m ²		Gewicht kg/ Pal. ca.	Palettierung St./ Pal. m ² / Pal.	
14133*	24,0	372 x 240 x 238	12	6.415,00	440,00	45	10,7	785	32	2,99
14129*	17,5	372 x 175 x 238	9	4.850,00	340,00	61	10,7	765	48	4,49
14117*	11,5	372 x 115 x 238	6	3.425,00	225,00	93	10,7	655	64	5,98

BLOCKZIEGEL INNENWAND UND ERGÄNZUNGSSTEINE

Mz Blockziegel 1,8 unverzahnt SCHALLSCHUTZ ZIEGEL

Rechenwert der Wärmeleitfähigkeit λ_r [W/(mK)]	0,81 (MG IIa)	Zulassung	DIN EN 771-1,
Rohdichteklasse [kg/dm ³]	1,80		DIN 20000-401
Druckfestigkeitsklasse	20	Artikelgruppe	31
Grundwert der zul. Druckspannung f_k [MN/m ²]	8,1 (MG IIa)	zul. Erdbebenzonen nach DIN 4149	0+1+2+3



Art.-Nr.	Bezeichnung	Nennmaß in mm L x B x H	Format DF	Preis ab Werk €/‰	Mindest- fracht €/‰	Materialbedarf pro m ³ pro m ²	Gewicht kg/ Pal. ca.	Palettierung St./ Pal. m ² / Pal.
35402	11,5	240 x 115 x 71	NF	1.570,00	80,00	419 48	760	232 4,83
35401	11,5	240 x 115 x 52	1	1.485,00	70,00	544 63	750	316 5,02

Mz Blockziegel 2,0 Zahnziegel SCHALLSCHUTZ ZIEGEL

Rechenwert der Wärmeleitfähigkeit λ_r [W/(mK)]	0,96 (MG IIa)	Zulassung	DIN EN 771-1
Rohdichteklasse [kg/dm ³]	1,80		DIN 20000 - 401
Druckfestigkeitsklasse	20	Artikelgruppe	31
Grundwert der zul. Druckspannung f_k [MN/m ²]	8,1 (MG IIa)	zul. Erdbebenzonen nach DIN 4149	0+1+2+3

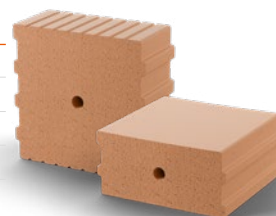

Art.-Nr.	Bezeichnung	Nennmaß in mm L x B x H	Format DF	Preis ab Werk €/‰	Mindest- fracht €/‰	Materialbedarf pro m ³ pro m ²	Gewicht kg/ Pal. ca.	Palettierung St./ Pal. m ² / Pal.
36005**	17,5	240 x 175 x 113	3	3.035,00	180,00	182 32	810	93 2,91
36307**	11,5	247 x 115 x 238	4	4.470,00	260,00	139 16	890	72 4,50
36003**	11,5	240 x 115 x 113	2	2.130,00	140,00	278 32	810	140 4,38

**nur ab Ziegelwerk Deisendorf

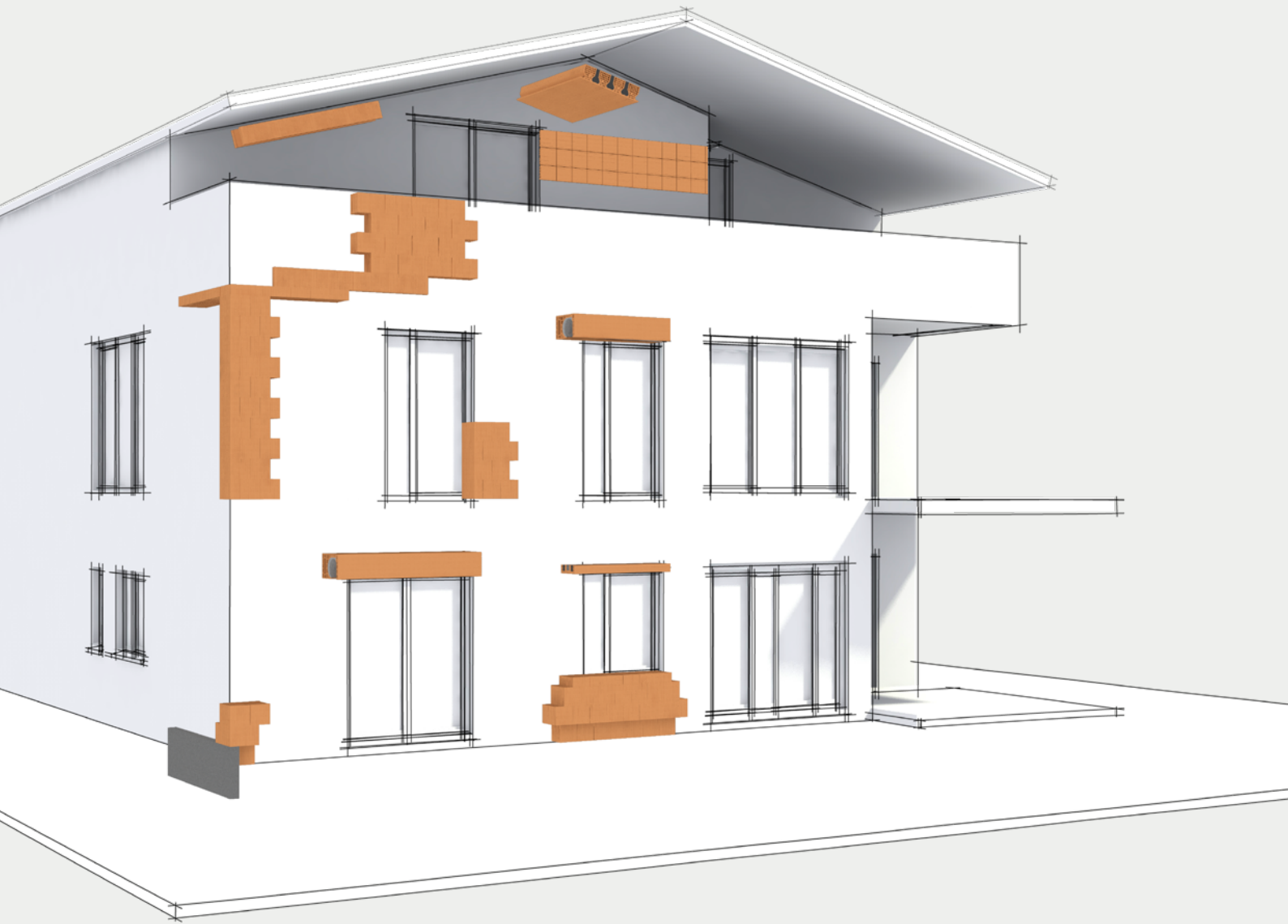

SYSTEM- UND FERTIGTEILE

DETAILLÖSUNGEN FÜR DEN
GESAMTEN ROHBAU

Grenzenlose Gestaltungsfreiheit beim
Hausbau durch speziell entwickelte System-
lösungen in allen Anwendungsbereichen.

SYSTEM- UND FERTIGTEILE

DECKENRANDELEMENT

DECKENRANDELEMENT DRE (Systemprodukt)

Artikelgruppe

87



Komponente des Hörl+Hartmann Schallschutzpakets

Wandstärke	30,0 cm
Wandstärke	36,5 cm
Wandstärke	42,5 cm
Wandstärke	49,0 cm

Art.-Nr.	Bezeichnung	Nennmaß in mm L x B x H	Materialbedarf pro lfm.	Palettierung		Gewicht kg/Pal. ca.	Preis in € pro lfm.	Fracht in € pro lfm.
				St./Pal.	lfm/Pal.			
Wandstärke 49,0 cm								
81785*	DRE 160/240	1000 x 160 x 240	1	32	32	295	32,70	0,55
81784*	DRE 160/220	1000 x 160 x 220	1	32	32	275	28,95	0,55
81783*	DRE 160/200	1000 x 160 x 200	1	40	40	255	27,25	0,55
Wandstärke 42,5 cm								
81791*	DRE 140/250	1000 x 140 x 250	1	40	40	295	32,85	0,55
81781*	DRE 140/240	1000 x 140 x 240	1	40	40	290	31,35	0,55
81780*	DRE 140/220	1000 x 140 x 220	1	40	40	270	27,85	0,55
81779*	DRE 140/200	1000 x 140 x 200	1	40	40	250	26,35	0,55
Wandstärke 36,5 cm								
81789*	DRE 120/300	1000 x 120 x 300	1	30	30	345	37,60	0,55
81788*	DRE 120/280	1000 x 120 x 280	1	30	30	325	35,10	0,55
81787*	DRE 120/260	1000 x 120 x 260	1	40	40	305	32,70	0,55
81790*	DRE 120/250	1000 x 120 x 250	1	40	40	295	31,30	0,55
81777*	DRE 120/240	1000 x 120 x 240	1	40	40	285	30,00	0,55
81776*	DRE 120/220	1000 x 120 x 220	1	40	40	265	26,60	0,55
81775*	DRE 120/200	1000 x 120 x 200	1	40	40	245	25,60	0,55
Wandstärke 30,0 cm								
81773*	DRE 100/240	1000 x 100 x 240	1	40	40	280	28,95	0,55
81772*	DRE 100/220	1000 x 100 x 220	1	40	40	260	25,70	0,55
81771*	DRE 100/200	1000 x 100 x 200	1	40	40	240	24,70	0,55
Montagekleber (Kartusche für Pistole)								
81220**	Spezial-PU-Kleber					1,0	12,40	0,00

* Nur auf Bestellung

** Kartusche für Pistole

ESM® - FENSTERANSCHLAG-DÄMMSYSTEM

Artikelgruppe 68

Art.-Nr.	Bezeichnung	Nennmaß in mm L x B x H
81376*	ESM® – FAS Dämmsystem	500 x 120 x 45
81377*	ESM® – FAS Dämmsystem	500 x 120 x 60
81378*	ESM® – FAS Dämmsystem	500 x 175 x 60

Preis ab Werk



Versand und Nebenkosten
für ESM®-Produkte
ab Werk D-86465 Welden



SYSTEM- UND FERTIGTEILE

DECKENRANDSCHALUNG

ESM® - DECKENRANDSCHALUNG STECKSYSTEM

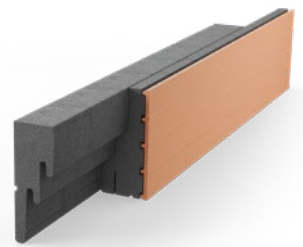

Wandstärke	30,0 cm	Artikelgruppe	68
Wandstärke	36,5 cm		
Wandstärke	42,5 cm		
Wandstärke	49,0 cm		

Art.-Nr.	Bezeichnung	Nennmaß in mm L x B x H
Wandstärke 49,0 cm		
81295*	ESM® DRS-ST 160/240	1000 x 160 x 240
81291*	ESM® DRS-ST 160/220	1000 x 160 x 220
81287*	ESM® DRS-ST 160/200	1000 x 160 x 200
Wandstärke 42,5 cm		
81294*	ESM® DRS-ST 140/240	1000 x 140 x 240
81290*	ESM® DRS-ST 140/220	1000 x 140 x 220
81286*	ESM® DRS-ST 140/200	1000 x 140 x 200
Wandstärke 36,5 cm		
81293*	ESM® DRS-ST 120/240	1000 x 120 x 240
81289*	ESM® DRS-ST 120/220	1000 x 120 x 220
81285*	ESM® DRS-ST 120/200	1000 x 120 x 200
Wandstärke 30,0 cm		
81292*	ESM® DRS-ST 100/240	1000 x 100 x 240
81288*	ESM® DRS-ST 100/220	1000 x 100 x 220
81284*	ESM® DRS-ST 100/200	1000 x 100 x 200

Preis ab Werk



Versand und Nebenkosten
für ESM®-Produkte
ab Werk D-86465 Welden



* Nur auf Bestellung

SYSTEM- UND FERTIGTEILE

DECKENRANDSCHALUNG

VORGEFERTIGTE AUSSENECKEN - 450X450 MM

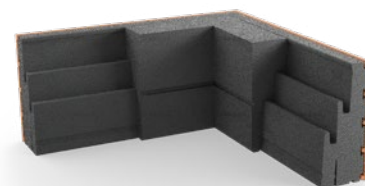

Wandstärke	30,0 cm
Wandstärke	36,5 cm
Wandstärke	42,5 cm
Wandstärke	49,0 cm

Artikelgruppe 68

Art.-Nr.	Bezeichnung	Nennmaß in mm B x H
Wandstärke 49,0 cm		
82933*	ESM® DRS-ST-AE 160/240	160 x 240
82932*	ESM® DRS-ST-AE 160/220	160 x 220
82931*	ESM® DRS-ST-AE 160/200	160 x 200
Wandstärke 42,5 cm		
82937*	ESM® DRS-ST-AE 140/240	140 x 240
82936*	ESM® DRS-ST-AE 140/220	140 x 220
82935*	ESM® DRS-ST-AE 140/200	140 x 200
Wandstärke 36,5 cm		
82941*	ESM® DRS-ST-AE 120/240	120 x 240
82940*	ESM® DRS-ST-AE 120/220	120 x 220
82939*	ESM® DRS-ST-AE 120/200	120 x 200
Wandstärke 30,0 cm		
82945*	ESM® DRS-ST-AE 100/240	100 x 240
82944*	ESM® DRS-ST-AE 100/220	100 x 220
82943*	ESM® DRS-ST-AE 100/200	100 x 200

Preis ab Werk



VORGEFERTIGTE INNENECKEN - 450X450 MM

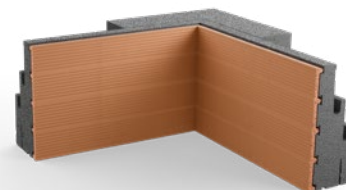

Wandstärke	30,0 cm
Wandstärke	36,5 cm
Wandstärke	42,5 cm
Wandstärke	49,0 cm

Artikelgruppe 68

Art.-Nr.	Bezeichnung	Nennmaß in mm L x B x H
Wandstärke 49,0 cm		
82949*	ESM® DRS-ST-IE 160/240	160 x 240
82948*	ESM® DRS-ST-IE 160/220	160 x 220
82947*	ESM® DRS-ST-IE 160/200	160 x 200
Wandstärke 42,5 cm		
82953*	ESM® DRS-ST-IE 140/240	140 x 240
82952*	ESM® DRS-ST-IE 140/220	140 x 220
82951*	ESM® DRS-ST-IE 140/200	140 x 200
Wandstärke 36,5 cm		
82957*	ESM® DRS-ST-IE 120/240	120 x 240
82956*	ESM® DRS-ST-IE 120/220	120 x 220
82955*	ESM® DRS-ST-IE 120/200	120 x 200
Wandstärke 30,0 cm		
82961*	ESM® DRS-ST-IE 100/240	100 x 240
82960*	ESM® DRS-ST-IE 100/220	100 x 220
82959*	ESM® DRS-ST-IE 100/200	100 x 200

Preis ab Werk



Versand und Nebenkosten
für ESM®-Produkte
ab Werk D-86465 Welden



* Nur auf Bestellung

SYSTEM- UND FERTIGTEILE

DECKENRANDSCHALUNG

ESM® - DECKENRANDSCHALUNG DECKENGLEICHER STURZ "Z"

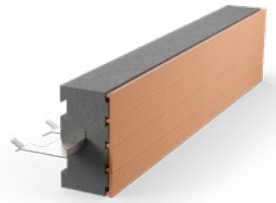

Wandstärke	30,0 cm	Artikelgruppe	68
Wandstärke	36,5 cm		
Wandstärke	42,5 cm		
Wandstärke	49,0 cm		

Art.-Nr.	Bezeichnung	Nennmaß in mm L x B x H
Wandstärke 49,0 cm		
82964	ESM® DRS-DS-Z 160/240	1000 x 160 x 240
82963	ESM® DRS-DS-Z 160/220	1000 x 160 x 220
82962	ESM® DRS-DS-Z 160/200	1000 x 160 x 200
Wandstärke 42,5 cm		
82967	ESM® DRS-DS-Z 140/240	1000 x 140 x 240
82966	ESM® DRS-DS-Z 140/220	1000 x 140 x 220
82965	ESM® DRS-DS-Z 140/200	1000 x 140 x 200
Wandstärke 36,5 cm		
82970	ESM® DRS-DS-Z 120/240	1000 x 120 x 240
82969	ESM® DRS-DS-Z 120/220	1000 x 120 x 220
82968	ESM® DRS-DS-Z 120/200	1000 x 120 x 200
Wandstärke 30,0 cm		
82973	ESM® DRS-DS-Z 100/240	1000 x 100 x 240
82972	ESM® DRS-DS-Z 100/220	1000 x 100 x 220
82971	ESM® DRS-DS-Z 100/200	1000 x 100 x 200
Zubehör		
82990	Betonanker Stück	

Preis ab Werk



ESM® - DECKENRANDSCHALUNG DECKENGLEICHER STURZ "Z+"



Wandstärke	30,0 cm	Artikelgruppe	68
Wandstärke	36,5 cm		
Wandstärke	42,5 cm		
Wandstärke	49,0 cm		

Art.-Nr.	Bezeichnung	Nennmaß in mm L x B x H
Wandstärke 49,0 cm		
82976	ESM® DRS-DS-Z+ 160/240	1000 x 160 x 240
82975	ESM® DRS-DS-Z+ 160/220	1000 x 160 x 220
82974	ESM® DRS-DS-Z+ 160/200	1000 x 160 x 200
Wandstärke 42,5 cm		
82979	ESM® DRS-DS-Z+ 140/240	1000 x 140 x 240
82978	ESM® DRS-DS-Z+ 140/220	1000 x 140 x 220
82977	ESM® DRS-DS-Z+ 140/200	1000 x 140 x 200
Wandstärke 36,5 cm		
82982	ESM® DRS-DS-Z+ 120/240	1000 x 120 x 240
82981	ESM® DRS-DS-Z+ 120/220	1000 x 120 x 220
82980	ESM® DRS-DS-Z+ 120/200	1000 x 120 x 200
Wandstärke 30,0 cm		
82985	ESM® DRS-DS-Z+ 100/240	1000 x 100 x 240
82984	ESM® DRS-DS-Z+ 100/220	1000 x 100 x 220
82983	ESM® DRS-DS-Z+ 100/200	1000 x 100 x 200
Zubehör		
82990	Betonanker Stück	

Preis ab Werk



Versand und Nebenkosten
für ESM®-Produkte
ab Werk D-86465 Welden



SYSTEM- UND FERTIGTEILE

RINGANKER-SCHALUNGSSYSTEM

ESM®-RINGANKERSCHALUNGSSET AUSSEN 90 MM

Aussen Ziegelschale + Dämmung	90 mm	Artikelgruppe	68
Innen Ziegelschale	60 mm		
Elementlänge	1000 mm		
Elementhöhe	250 mm		

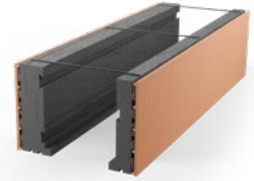

Art.-Nr.	Bezeichnung	Betonkernstärke B x H
83107	49,0	340 x 250
83106	42,5	275 x 250
83105	36,5	215 x 250
83104	30,0	150 x 250
Vorgefertigte Aussenecke		Schenkelmaß in mm
83122	universell für alle Mauerwerksstärken	450 x 450

Preis ab Werk



ESM®-RINGANKERSCHALUNGSSSET AUSSEN 120 MM

Aussen Ziegelschale + Dämmung	120 mm	Artikelgruppe	68
Innen Ziegelschale	60 mm		
Elementlänge	1000 mm		
Elementhöhe	250 mm		

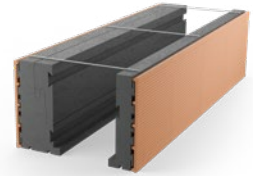

Art.-Nr.	Bezeichnung	Betonkernstärke B x H
83117	49,0	310 x 250
83116	42,5	245 x 250
83115	36,5	185 x 250
83114	30,0	120 x 250
Vorgefertigte Aussenecke		Schenkelmaß in mm
83123	universell für alle Mauerwerksstärken	450 x 450

Preis ab Werk



ZUBEHÖR FÜR ESM®-RINGANKER-SCHALUNGSSYSTEM

Artikelgruppe 68

Art.-Nr.	Bezeichnung	Nennmaß in mm L x B x H
Schalungsabschluss seitlich		
83133	49,0	Abmessung passend zum gewählten Ringankerschulungsset
83132	42,5	
83131	36,5	
83130	30,0	
Schalungsabschluss unten		
83137	49,0	Abmessung passend zum gewählten Ringankerschulungsset
83136	42,5	
83135	36,5	
83134	30,0	

Preis ab Werk

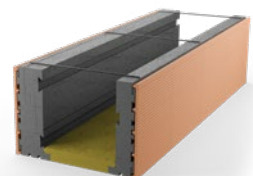
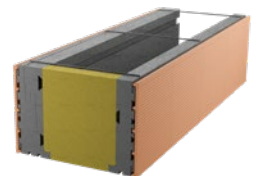

Versand und Nebenkosten
für ESM®-Produkte
ab Werk D-86465 Welden



SYSTEM- UND FERTIGTEILE

ESM[®]-STÜTZEN- DÄMMSCHALUNG

„STEIN BASIC“ – 4 IN 1

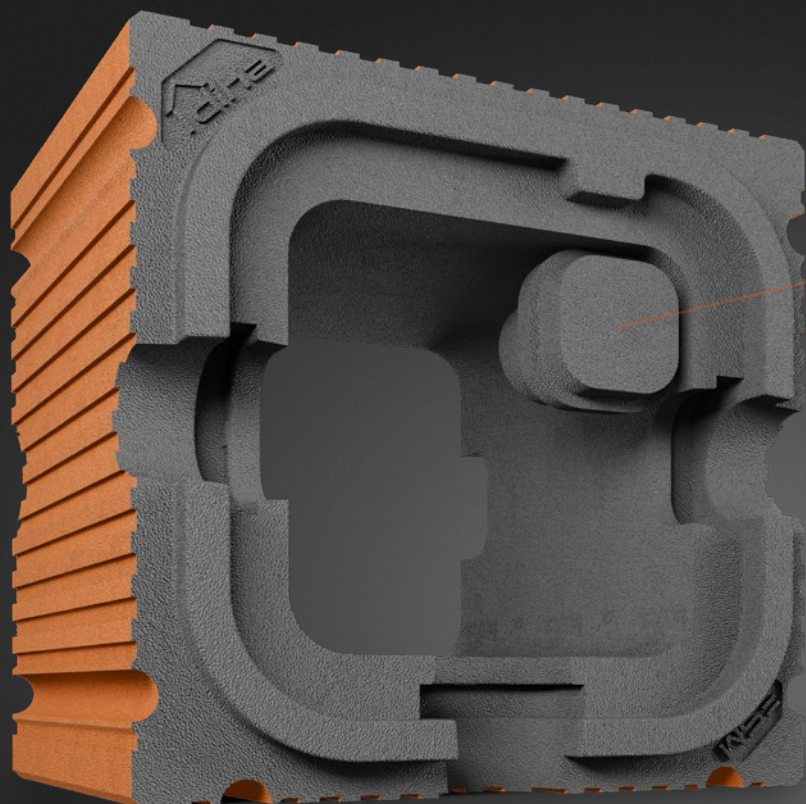

Bei jedem DSS Basicelement
ist ein DSS Stopfen **INKLUSIVE**

MÖGLICHE VARIANTEN

WAND

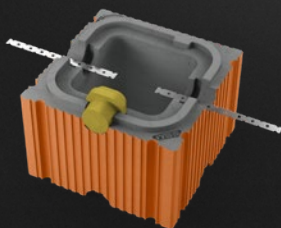

ECKE

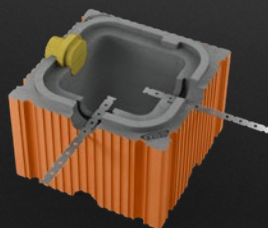

LAIBUNG

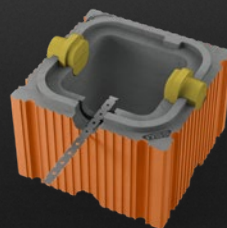

FREISTEHEND

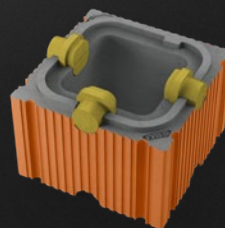

**HÖRL+
HARTMANN**

DACHAU • GERSTHOFEN • KLOSTERBEUREN • DEISENDORF • BÖNNIGHEIM • HAINBURG • WELDEN

WIR BRENNEN FÜR QUALITÄT

ESM[®]-STÜTZEN-DÄMMSCHALUNG „STEIN BASIC“ - 4 IN 1

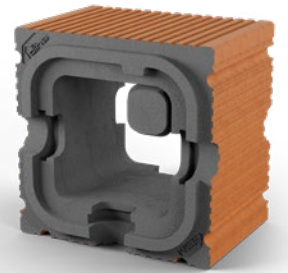

ESM[®] - STÜTZEN-DÄMMSCHALUNG "STEIN BASIC" aus NEOPOR[®]

Artikelgruppe 68

Art.-Nr.	Bezeichnung	Nennmaß in mm Breite x Länge x Höhe
82638*	42,5 Universal	425 x 365 x 249 mm
82648*	42,5 Ecke	425 x 425 x 249 mm
82637*	36,5 Universal	365 x 365 x 249 mm
82636*	DSS Stopfen	

Preis ab Werk



* Lagernd an den Standorten Hainburg und Welden

Weitere Ausführungsmöglichkeiten (z.B. als Säulen-Element, mit Ziegelschale, unbeschichtet, etc.) auf Anfrage.

Wandstärke: 42,5 Universal

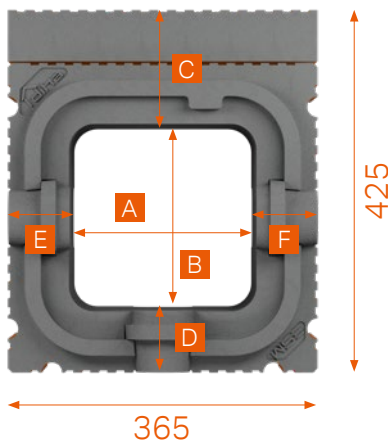

Wandstärke: 42,5 Ecke

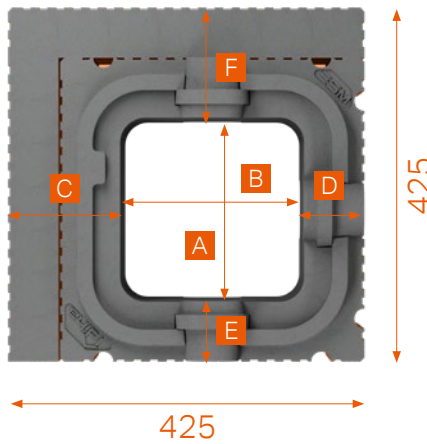

Wandstärke: 36,5 Universal

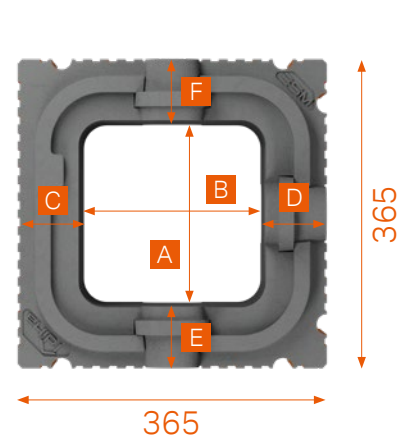

BETON- UND MATERIALSTÄRKEN

Elementhöhe 249 mm

Bezeichnung	Betonkernstärke in mm			Materialstärken in mm		
	A	B	C	D	E	F
42,5 Universal	220	220	132,5	72,5	72,5	72,5
42,5 Ecke	220	220	132,5	72,5	72,5	132,5
36,5 Universal	220	220	72,5	72,5	72,5	72,5

Versand und Nebenkosten
für ESM[®]-Produkte
ab Werk D-86465 Welden





BRAND- UND SCHALLSCHUTZ SERIENMÄSSIG

Die Brandschutzeigenschaften einer Außenwand im mehrgeschossigen Wohnungsbau z.B. mit Klassifizierung REI-90, bleibt auch bei Verwendung der ESM-Stützen-Dämmschalung »Säule F90« erhalten. Die Anforderungen der DIN 4102-4 mit den Randbedingungen unter 4.8.2.1 werden mit der ESM-Stützen-Dämmschalung »Säule F90« eingehalten.

Baupraktisch untersucht: Keine negativen Einflüsse auf die Schalllängsleitung und die Prognosesicherheit, bezogen auf die Anforderungsgrößen des bauordnungsrechtlichen, sowie des erhöhten, Schallschutzes nach DIN 4109.

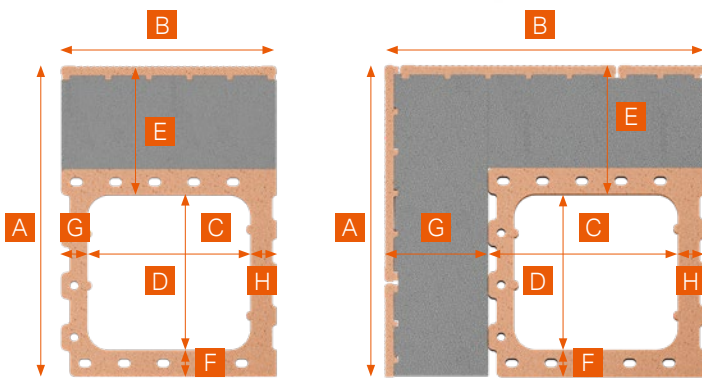

Wand

Ecke

Preis ab Werk



Versand und Nebenkosten
für ESM®-Produkte
ab Werk D-86465 Welden



ESM® - STÜTZEN - DÄMMSCHALUNG "SÄULE F90" - ELEMENTHÖHE 499 MM

Artikelgruppe

68

Art.-Nr.	Bezeichnung	Außenmaße in mm		Betonkern in mm			Materialstärke in mm		
		A Mauerwerksstärke	B	C	D	E	F	G	H
82650	Ausführung Wand	425	247	190	190	205	30	28	28
82652	Ausführung Ecke	425	425	190	190	205	30	147	28
82651	Ausführung Wand	365	247	190	190	145	30	28	28
82653	Ausführung Ecke	365	365	190	190	145	30	147	28

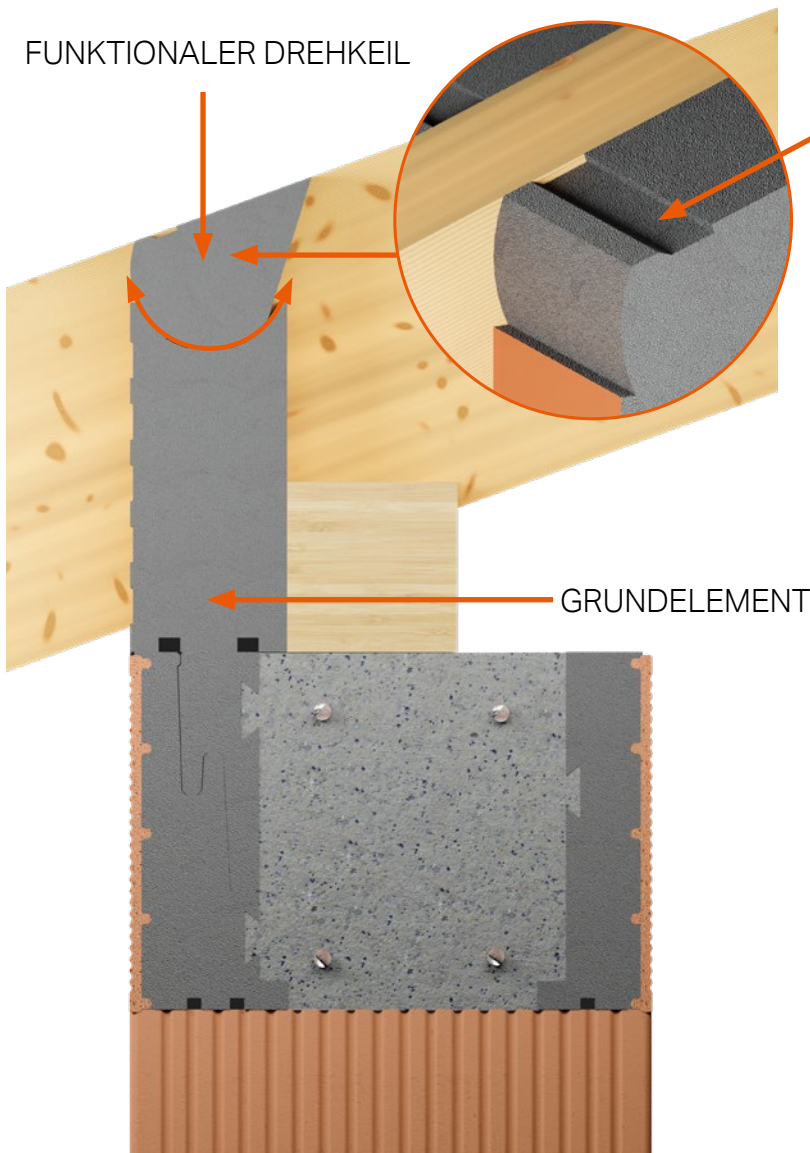

AUFNAHMENUT FÜR
KOMPRIBAND

FUNKTIONALER DREHKEIL

GRUNDELEMENT

FUNKTIONALER DREHKEIL

Der Drehkeil besteht aus elastischem Neopor®. Das druckelastische Material kann geringfügige Überstände und Unebenheiten ausgleichen. Ein weiterer Vorteil bei der Montage einer Aufdachdämmung oder Schalung auf die Dachsparren. Die eingearbeitete Nut ist vorgesehen für die Anbringung eines vorkomprimierten Dichtungsbandes zur Optimierung der Winddichtheit.

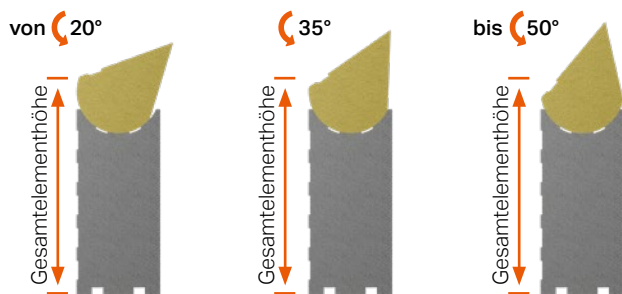

ESM®-Pfetten-Dämmsystem

Artikelgruppe

68

Art.-Nr.	Artikelbezeichnung	Nennmaß in mm LxBxH
82638	Typ 26-28 inkl. Drehkeil - Grundlement 245 mm	1000 x 110 x variabel
82637	Typ 35-37 inkl. Drehkeil - Grundlement 330 mm	1000 x 110 x variabel
82636	Typ 39-41 inkl. Drehkeil - Grundlement 370 mm	1000 x 110 x variabel

Preis ab Werk



Versand und Nebenkosten
für ESM®-Produkte
ab Werk D-86465 Welden



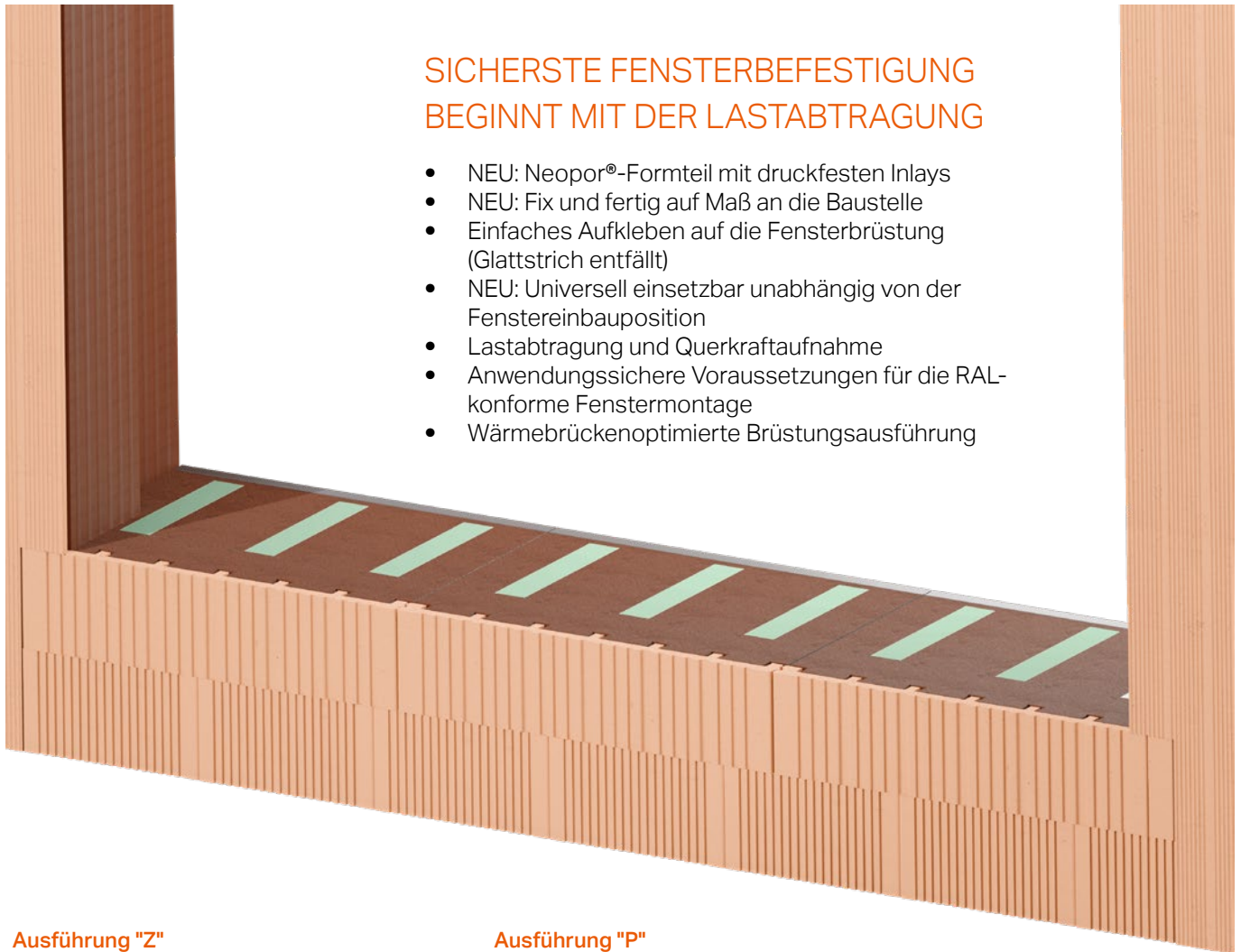

SICHERSTE FENSTERBEFESTIGUNG
BEGINNT MIT DER LASTABTRAGUNG

- NEU: Neopor®-Formteil mit druckfesten Inlays
- NEU: Fix und fertig auf Maß an die Baustelle
- Einfaches Aufkleben auf die Fensterbrüstung (Glattstrich entfällt)
- NEU: Universell einsetzbar unabhängig von der Fenstereinbauposition
- Lastabtragung und Querkraftaufnahme
- Anwendungssichere Voraussetzungen für die RAL-konforme Fenstermontage
- Wärmebrückenoptimierte Brüstungsausführung

Ausführung "Z"

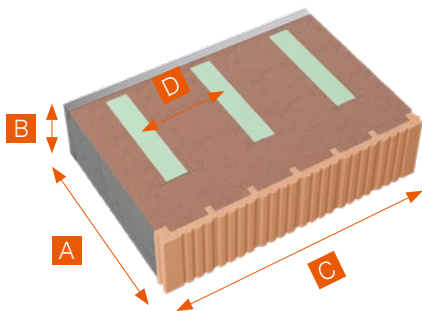

Ausführung "P"

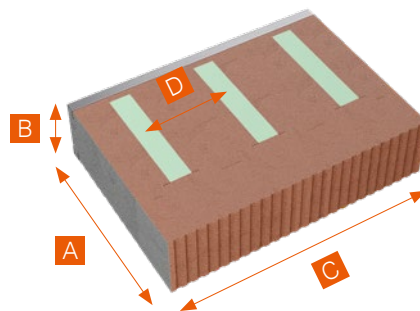

ESM®-FENSTERBEFESTIGUNG PLUS "BRÜSTUNG"

Artikelgruppe

68

Außenmaße in mm			Inlay Abstand
A Mauerwerksstärke	B Höhe	C Länge	D Mitte bis Mitte Inlay
490	125	individuell auf Maß	170
425	125	individuell auf Maß	170
365	125	individuell auf Maß	170

Preis ab Werk



Versand und Nebenkosten
für ESM®-Produkte
ab Werk D-86465 Welden





SICHERSTE FENSTERBEFESTIGUNG IN DER LAIBUNG

- Neopor®-Formteil mit variablem Betonkern
- Mit handelsüblichen Befestigungsmitteln direkt in Beton
- Geeignet für die Montage absturzsichernder Elemente
- Elementhöhe 1000 mm
- Mauerwerksstärken: 365/425/490 mm

Preis ab Werk



Versand und Nebenkosten für ESM®-Produkte ab Werk D-86465 Welden

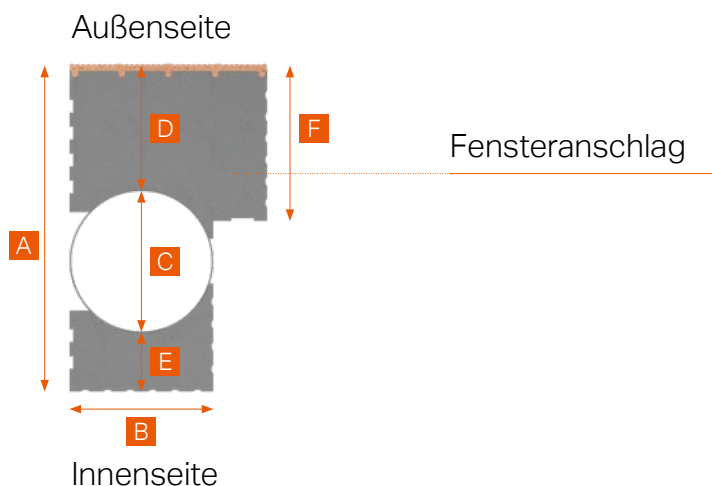

*Maßangabe ohne Fensteranschlag. Fensteranschlag in Abmessung 120x60/175x60/120x45 mm erhältlich. Andere Abmessungen lieferbar. Abhängig von Ausführung wahlweise mit Betonkern Ø155/215/245 mm erhältlich

Putzträger:

- > P Putzgrund außen und innen
- > Z Ziegelschale außen – Putzgrund rot innen
- > Z+ Ziegelschale außen und innen

ESM®-FENSTERBEFESTIGUNG PLUS "LAIBUNG"

Artikelgruppe 68

Außenmaße in mm		Betonkernstärke in mm		Materialstärken in mm		
A Mauerwerksstärke	B*	Ø C	D Außen	E Innen	F Tiefe	
490	160	155	85	245	120	
490	160	155	140	190	175	
425	160	155	85	180	120	
425	160	155	140	125	175	
365	160	155	85	120	120	
365	160	155	140	65	175	

SYSTEM- UND FERTIGTEILE

ZIEGEL-STÜRZE/ WD-STÜRZE

ZIEGEL-STÜRZE

Artikelgruppe 63



115/71 mm

Art.-Nr.	Länge cm	Preis ab Werk €/St.	Fracht €/St.	Gewicht kg/ St.	Palettierung St./ Pal.
61250	250	17,50	1,60	41,3	27
61225	225	15,75	1,45	37,1	27
61200	200	14,00	1,30	33,0	48
61175	175	12,25	1,15	28,9	48
61150	150	10,50	1,00	24,8	48
61125	125	8,75	0,80	20,6	48
61100	100	7,00	0,65	16,5	48

175/71 mm

Art.-Nr.	Länge cm	Preis ab Werk €/St.	Fracht €/St.	Gewicht kg/ St.	Palettierung St./ Pal.
63250	250	22,40	2,35	66,3	18
63225	225	20,20	2,10	59,6	18
63200	200	17,95	1,90	53,0	30
63175	175	15,70	1,65	46,4	30
63150	150	13,45	1,40	39,8	30
63125	125	11,25	1,20	33,1	30
63100	100	8,95	0,95	26,5	30

ZIEGEL-WÄRMEDÄMM-STÜRZE

Artikelgruppe 64



365/113 mm

Art.-Nr.	Länge cm	Preis ab Werk €/St.	Fracht €/St.	Gewicht kg/ St.	Palettierung St./ Pal.
67200*	200	82,75	5,00	112,0	10
67175*	175	72,50	4,35	98,0	12
67150*	150	62,10	3,75	84,0	14
67125*	125	51,75	3,15	70,0	14
67100*	100	41,40	2,50	56,0	14

425/113 mm

Art.-Nr.	Länge cm	Preis ab Werk €/St.	Fracht €/St.	Gewicht kg/ St.	Palettierung St./ Pal.
68200*	200	94,75	5,60	136,0	4
68175*	175	82,90	4,90	119,0	6
68150*	150	71,05	4,20	102,0	6
68125*	125	59,20	3,50	85,0	8
68100*	100	47,40	2,80	68,0	10

SYSTEM- UND FERTIGTEILE ZIEGEL-U- UND WU-SCHALEN

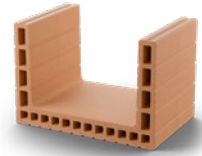

U-SCHALE

Artikelgruppe 61

Art.-Nr.	Bezeichnung	Nennmaß in mm L x B x H	Beton in cm B x H	Preis ab Werk		Mindestfracht		Materialbedarf		Gewicht kg/ Pal. ca.	Palettierung	
				€/‰	€/m ²	€/‰	€/m ²	pro m ³	pro m		St./ Pal.	m/ Pal.
66640*	42,5	249 x 425 x 238	30,0 / 19,0	12.595,00		470,00		4,0	460	30	7,50	
66639*	36,5	249 x 365 x 238	24,5 / 19,0	9.595,00		420,00		4,0	485	40	10,00	
66638*	30,0	249 x 300 x 238	20,5 / 19,0	8.230,00		370,00		4,0	400	45	11,25	
66637*	24,0	249 x 240 x 238	14,5 / 19,0	6.690,00		360,00		4,0	475	60	15,00	
66636*	17,5	249 x 175 x 238	9,0 / 19,0	5.560,00		265,00		4,0	540	75	18,75	



WU-SCHALE

Artikelgruppe 61

Art.-Nr.	Bezeichnung	Nennmaß in mm L x B x H	Beton in cm B x H	Preis ab Werk		Mindestfracht		Materialbedarf		Gewicht kg/ Pal. ca.	Palettierung	
				€/‰	€/m ²	€/‰	€/m ²	pro m ³	pro m		St./ Pal.	m/ Pal.
66750*	42,5	249 x 425 x 238	24,0 / 19,0	13.510,00		490,00		4,0	490	30	7,14	
66749*	36,5	249 x 365 x 238	18,5 / 19,0	11.755,00		420,00		4,0	560	40	9,52	

ZIEGEL-EINHÄNGEDECKE

Ziegel-Einhängedecken bieten sich vor allem bei Modernisierungsmaßnahmen in bestehendem Wohnraum an. Bei allen Bauaufgaben, wo Baukräne nicht eingesetzt werden können, ist die Einhängedecke die ideale Lösung.



Ziegel-Einhängedecken bestehen aus raumlang vorgefertigten bewehrten Trägern mit unterseitiger ausbetonierter Ziegel-Schale. Zwischen die Träger werden auf der Baustelle spezielle Deckenziegel eingehängt. Durch das geringe Gewicht der Bauteile und die einfache Verlegung ergeben sich für das System im Bereich Altbausanierung und Eigenleistung vielfältige Vorteile und Einsparpotenziale.

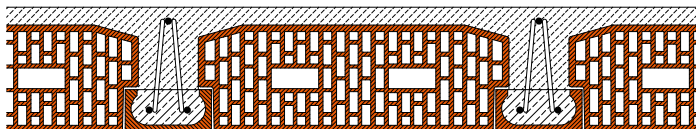

Für Ziegel-Einhängedecken stehen je nach Bauaufgabe verschiedene Deckenstärken mit oder ohne Aufbeton zur Verfügung. Gerne erstellen wir Ihnen ein unverbindliches Angebot.

System	Preis €/m ²	Spannweite bei 5 kN/m ²	Raster	Transportgewicht	Fertiggewicht	Vergussbeton
18 + 0	64,25	3,96 m	62,5 cm	150 kg/m ²	237 kg/m ²	35 l/m ² *
18 + 3	64,80	4,60 m	62,5 cm	155 kg/m ²	460 kg/m ²	65 l/m ² *
18 + 6	65,40	4,94 m	62,5 cm	160 kg/m ²	536 kg/m ²	95 l/m ² *
18 + 7	65,90	5,01 m	62,5 cm	165 kg/m ²	560 kg/m ²	105 l/m ² *
21 + 0	68,95	4,55 m	62,5 cm	180 kg/m ²	430 kg/m ²	40 l/m ² *

* Nur auf Bestellung

** Richtwert, nicht in Lieferung enthalten

ZIEGEL-ROLLADENKASTEN (in gerader Ausführung und Eckausführung)



GERADE AUSFÜHRUNG

geschlossen

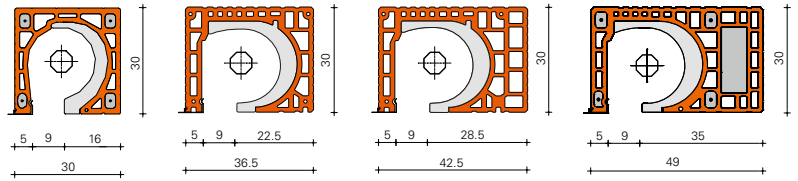

Wandstärke 30,0 cm Wandstärke 36,5 cm Wandstärke 42,5 cm Wandstärke 49,0 cm

Preise ab Werk €/lfm.

Grundausrüstung

Stirndeckel, äußere Putzschiene, Lagerhalter, Lager, Teleskopwelle, Gurtscheibe, Endkappe, Gurtauslaß mit Bürstendichtung

Manuell	192,90	196,35	228,95	264,50
----------------	---------------	---------------	---------------	---------------

Grundausrüstung

Stirndeckel, äußere Putzschiene, Lagerhalter, Lager, Teleskopwelle, Endkappe

Elektro	186,25	189,70	222,30	257,80
----------------	---------------	---------------	---------------	---------------

Lagerhalter und Teleskopwelle vormontiert

Fracht in €/lfm.

Ziegel-Rollladenkastenhöhe 30,0 cm

6,35	6,35	7,25	8,45
-------------	-------------	-------------	-------------

- **Erforderliche Angaben bei der Bestellung:** Wandstärke, lichte Weite, Gurtauslaßrichtung und Typ
- Abrechnungslänge = lichte Weite (Rohbauöffnung) plus 2 x 12 cm Auflager (Abrechnung im 12,5 cm-Raster)
- Zu Ihrer Erleichterung finden Sie auf der Seite 50 unser Fax-Bestellformular für Ziegelrollladenkästen

ECKAUSFÜHRUNG

geschlossen

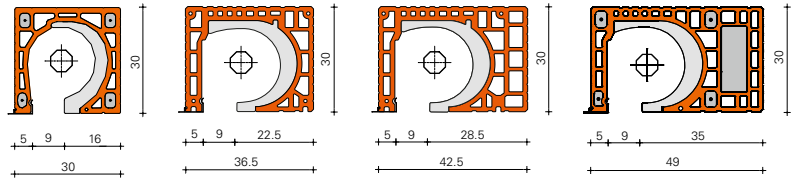

Wandstärke 30,0 cm Wandstärke 36,5 cm Wandstärke 42,5 cm Wandstärke 49,0 cm

Preise ab Werk €/lfm.

1 Ecke	322,70	328,60	382,60	441,00
---------------	---------------	---------------	---------------	---------------

Grundausrüstung

Preis für Manuell + Elektro identisch
Stirndeckel, äußere Putzschiene, Wärmedämmung

2 Ecken	353,50	359,35	413,35	471,75
----------------	---------------	---------------	---------------	---------------

3 Ecken	387,60	393,50	447,45	505,90
----------------	---------------	---------------	---------------	---------------

4 Ecken	424,45	430,30	484,30	542,70
----------------	---------------	---------------	---------------	---------------

Lagerhalter vormontiert

Fracht in €/lfm.

nach Gebäudeenergiegesetz

15,60	17,30	18,90	20,15
--------------	--------------	--------------	--------------

Schallschutz $R_w = 49$ dB – Rollladen eingerollt – $D_{n,e,w} = 64$ dB
Schallschutz $R_w = 48$ dB – Rollladen ausgerollt – $D_{n,e,w} = 63$ dB
(Rollladenkasten Wandstärke 36,5 cm)

- Für die Herstellung in gebogener Ausführung (runde Erker) berechnen wir einen Aufpreis von EURO 90,00 pro lfm
- Die Fertigung von Eckkästen erfolgt **nur** nach **schriftlicher Bestellung mit verbindlichen Maßangaben**
- Die Abrechnung erfolgt nach Gesamtlänge

Verfügbare Ballenraum Ø	cm	18	21	21	21
Gewicht je laufender Meter	kg	63	68	80	92

ZIEGEL-RAFFSTORE-JALOUSIEKASTEN (in gerader Ausführung und Eckausführung)

Artikelgruppe 79



GERADE AUSFÜHRUNG

Typ E

Typ F

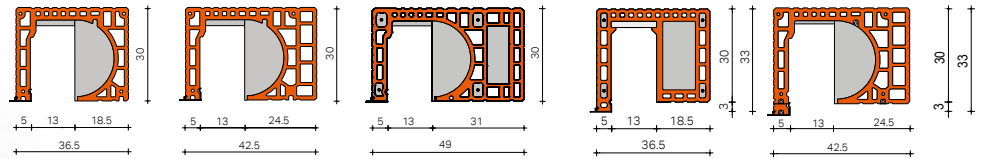

Preise ab Werk €/lfm.

Grundausrüstung

Stirndeckel, äußere Putzschiene, Wärmedämmung

Wandstärke
36,5 cm

Wandstärke
42,5 cm

Wandstärke
49,0 cm

Wandstärke
36,5 cm

Wandstärke
42,5

189,70

222,30

257,80

202,25

235,45

Ziegel-Raffstore-Jalousiekastenhöhe
30,0 cm

Fracht in €/lfm.

Fracht in €/lfm.

6,35

7,25

8,45

6,35

7,25

- **Erforderliche Angaben bei der Bestellung:** Wandstärke, lichte Weite
- Abrechnungslänge = lichte Weite (Rohbauöffnung) plus 2 x 12 cm Auflager (Abrechnung im 12,5 cm-Raster)
- Zu Ihrer Erleichterung finden Sie auf der Seite 50 unser Fax-Bestellformular für Raffstore-Jalousiekästen

Typ E

Typ F

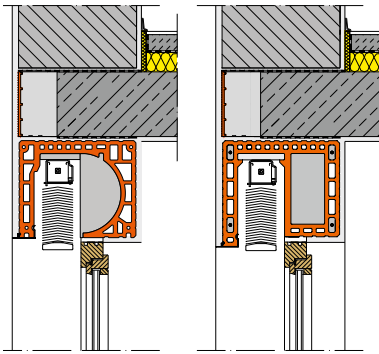

Behang nicht im Lieferumfang enthalten

ECKAUSFÜHRUNG

Typ E

Typ F

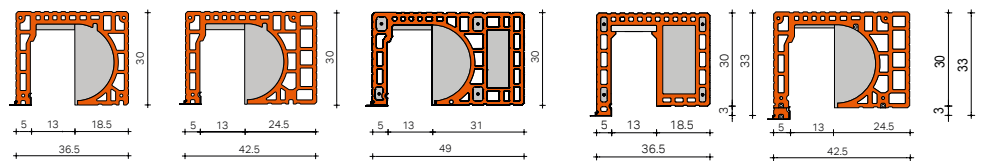

Preise ab Werk €/lfm.

Wandstärke
36,5 cm

Wandstärke
42,5 cm

Wandstärke
49,0 cm

Wandstärke
36,5 cm

Wandstärke
42,5

1 Ecke

328,60

382,60

441,00

345,20

399,10

2 Ecken

359,35

413,35

471,75

375,85

429,85

Grundausrüstung

Stirndeckel, äußere Putzschiene, Wärmedämmung.

3 Ecken

393,50

447,45

505,90

410,00

464,00

4 Ecken

430,30

484,30

542,70

446,80

500,80

Fracht in €/lfm.

Fracht in €/lfm.

nach Gebäudeenergiegesetz

17,30

18,90

20,15

17,30

18,90

Standardausführung – Schallschutz

Rw = 49 dB – ohne Paket – Dn,e,w = 64 dB

(Raffstore-Jalousiekasten Typ E - Wandstärke 36,5

- Die Fertigung von Eckkästen erfolgt nur nach schriftlicher Bestellung mit verbindlichen Maßangaben
- Die Abrechnung erfolgt nach Gesamtlänge

Verfügbare Behangraum

cm

13 / 25

13 / 25

13 / 25

13 / 28

13 / 28

Gewicht je laufender Meter

kg

68

80

92

73

82

Ziegel-Raffstore-Kasten Sonderausführung – Typ F

Wandstärke 36,5 cm + 42,5 cm

- isolierte Dämmstoffkassette
- integriertes Ausgleichspanel
- verlängerte Außenschürze über Rohbauöffnung (3,0 cm)

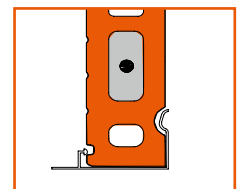

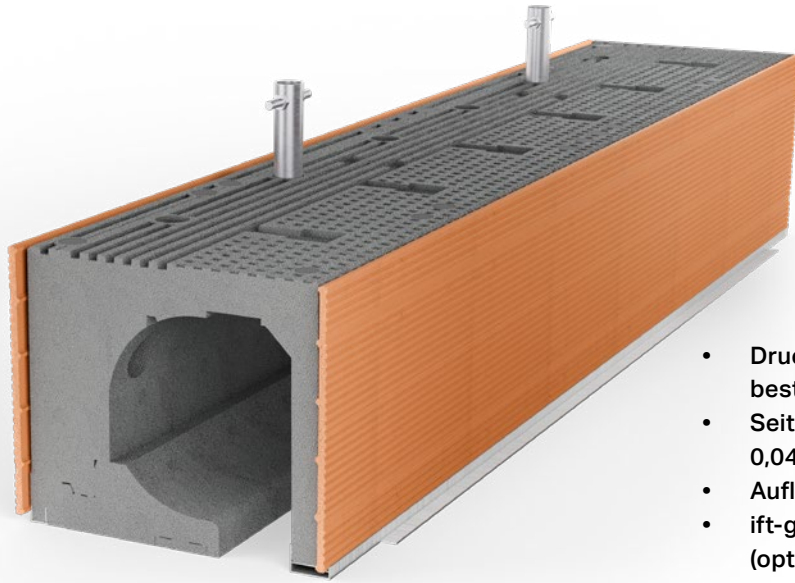

ESM®- neoROLL®

- Druckfestes und stabiles Neopor® λ 0,032 W/(m·K) für beste Ψ -Werte
- Seitenteile aus strapazierfähigem Spezial-Neopor® λ 0,041 W/(m·K)
- Auflagerdämmung serienmäßig
- ift-geprüfte und RAL-konforme Statik-Fensterkonsole (optional)
- Rollraumanpassung auf 175 mm zur Wärmebrücken-optimierung (optional)
- Sonderabmessungen/-ausführungen möglich

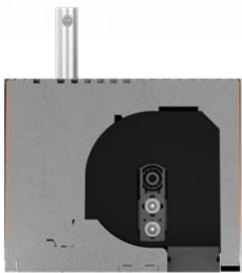

außen:
PHG rot
innen:
PHG rot

ESM®- neoROLL® »P«

Preis ab Werk

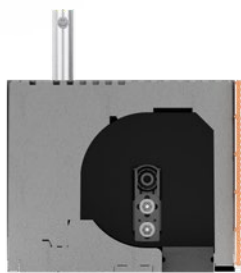

außen:
Ziegelschale
innen:
PHG rot

ESM®- neoROLL® »Z«

Preis ab Werk

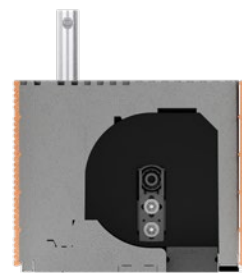

außen:
Ziegelschale
innen:
Ziegelschale

ESM®- neoROLL® »Z+«

Preis ab Werk



Kastenhöhe – Rollraum

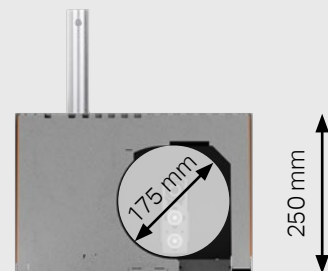
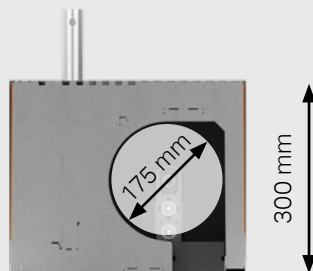
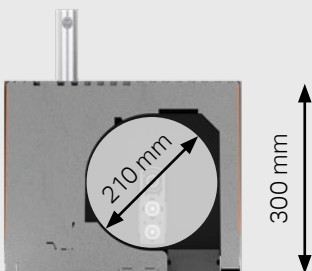

- Optimierte Wärmebrückenausführung
- Zusatzdämmung im Rollraum
- Stärkerer Dämmkeil
- Angepasster Lagersitz
- Ψ -Wert-Verbesserung um bis zu 50 %

Versand und Nebenkosten für ESM®-Produkte ab Werk D-86465 Welden



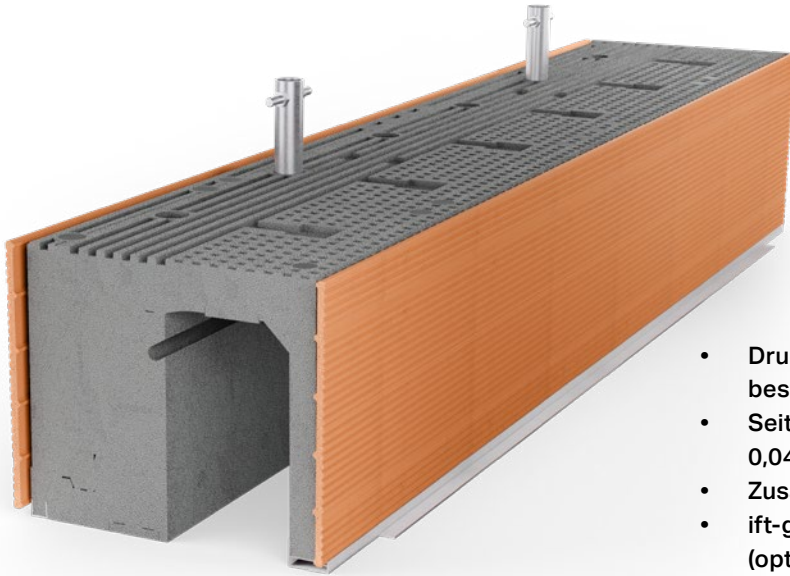

ESM®- neoSTORE®

- Druckfestes und stabiles Neopor® λ 0,032 W/(m·K) für beste Ψ -Werte
- Seitenteile aus strapazierfähigem Spezial-Neopor® λ 0,041 W/(m·K)
- Zusätzliche Seitenteildämmung serienmäßig
- ift-geprüfte und RAL-konforme Statik-Fensterkonsole (optional)
- Hochwertige Aluminium-Kopfträgerleiste serienmäßig
- Sonderabmessungen/-ausführungen möglich



außen:
PHG rot
innen:
PHG rot

ESM®- neoSTORE® »P«

Preis ab Werk



außen:
Ziegelschale
innen:
PHG rot

ESM®- neoSTORE® »Z«

Preis ab Werk



außen:
Ziegelschale
innen:
Ziegelschale

ESM®- neoSTORE® »Z+«

Preis ab Werk



Verlängerte Außenschürze (optional)

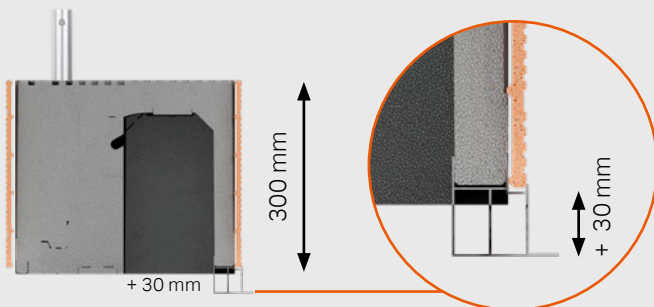

neoSTORE mit verlängerter Außenschürze

- Inkl. höhenausgleichende Aufdoppelung auf der Innenseite
- Auch für Rollladenkästen erhältlich
- Einheitliche Außenansicht

Versand und Nebenkosten für ESM®-Produkte ab Werk D-86465 Welden



ZIEGEL-ROLLLADENKASTEN (Rundbogen und Segmentbogen)

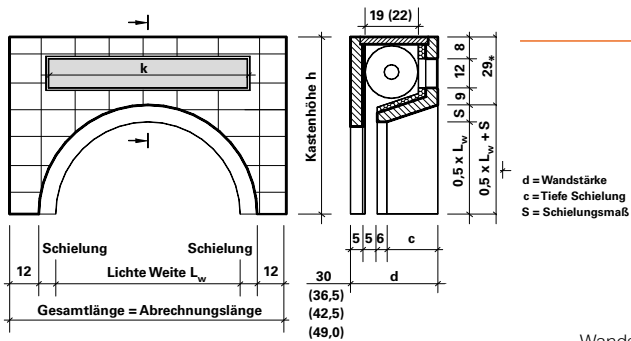

RUNDBOGEN

Die Kastenhöhe ergibt sich aus:
 29,0 cm (Festmaß)*
 + Schielung in cm
 + Radius der lichten Weite in cm
 = Gesamtkastenhöhe in cm

Preise ab Werk €/lfm.

Wandstärke	Wandstärke	Wandstärke	Wandstärke
30,0 cm	36,5 cm	42,5 cm	49,0 cm

Stirndeckel, äußere Putzschiene, Lagerhalter, Lager, Teleskopwelle, Gurtscheibe, Endkappe, Gurtauslaß mit Bürstendichtung

Manuell

708,35

716,90

772,50

952,85

Stirndeckel, äußere Putzschiene, Lagerhalter, Lager, Teleskopwelle, Endkappe

Elektro

701,65

710,20

765,80

946,15

Lagerhalter und Teleskopwelle vormontiert

Fracht in €/lfm.

15,60	17,30	18,90	20,15
-------	-------	-------	-------

Um das problemlose Öffnen der Fenster um 90° gewährleisten zu können, werden unsere Bogenkästen standardmäßig mit einer optimierten Schielung gefertigt.

- Erforderliche Angaben bei der Bestellung: Wandstärke, lichte Weite, Schielung, Auflager, Gurtauslaßrichtung und Typ.
- Die Abrechnung erfolgt nach Gesamtlänge.

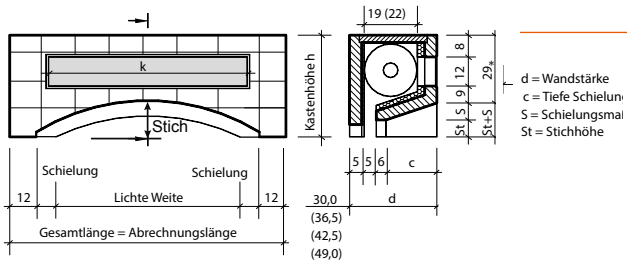

SEGMENTBOGEN

Die Kastenhöhe ergibt sich aus:
 29,0 cm (Festmaß)*
 + Schielung in cm
 + Stichhöhe in cm
 = Gesamtkastenhöhe in cm

Preise ab Werk €/lfm.

Wandstärke	Wandstärke	Wandstärke	Wandstärke
30,0 cm	36,5 cm	42,5 cm	49,0 cm

Stirndeckel, äußere Putzschiene, Lagerhalter, Lager, Teleskopwelle, Gurtscheibe, Endkappe, Gurtauslaß mit Bürstendichtung

Manuell

678,85

691,30

745,30

915,80

Stirndeckel, äußere Putzschiene, Lagerhalter, Lager, Teleskopwelle, Endkappe

Elektro

672,15

684,60

738,60

909,10

Lagerhalter und Teleskopwelle vormontiert

Fracht in €/lfm.

15,60	17,30	18,90	20,15
-------	-------	-------	-------

*Bei Ausführung ohne Schielung beträgt das Festmaß 31,0 cm (Festverglasung)

- Erforderliche Angaben bei der Bestellung: Wandstärke, lichte Weite, Stichhöhe, Schielung, Auflager, Gurtauslaßrichtung und Typ. Die Abrechnung erfolgt nach Gesamtlänge.

Verfügbare Ballenraum Ø	cm	18	22	22	22
Gewicht je laufender Meter	kg	135	142	149	156
Gewicht je laufender Meter	cm	5,5	7,0	9,0	11,5

ZIEGEL-ROLLLADENKASTEN (Zubehör)

Art.-Nr.	Bezeichnung	je	Preis €	Fracht €	Palettierung St./Pal.	Gewicht kg/ St.
79971	Gurtziegel mit Plastikeinsatz – universal – (Gurtaufnahme bis 12,0 m)	St.	18,40	0,80	96	7,20
79972	Gurtziegel	St.	9,35	0,60	120	5,53
79977	Plastikeinsatz – universal – (Gurtaufnahme bis 12,0 m)	St.	6,70			
79978	Gurtauslaß	St.	10,00			
79970	Übersetzungsgetriebe	St.	101,45			
70781	Putzschiene außen	lfm.	18,25			
79988	Zuschlag für abgeschrägtes Auflager	St.	158,55			
79990	Zuschlag für zusätzl. Aufhänger (verkürzte Auflager oder bei WDVS)	St.	16,35			
79991	Befestigungswinkel für RAL-Montage	St.	16,35			
79992	Fräsung für Entlüftung	St.	100,15			
79993	Elektroverteilerdose	St.	13,30			
81965	ESM® - Gurtkasten VARIO 2 (120/249/240)		siehe unten			

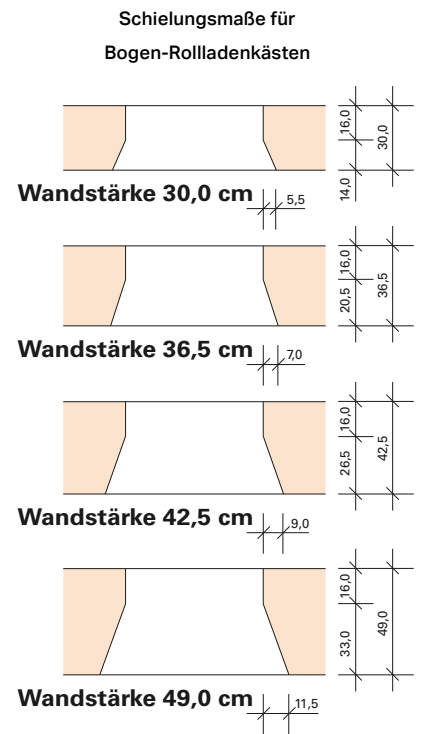

Abholung nur im Werk Gersthofen

Für die fachgerechte Montage von Fenstern nach der **RAL-Richtlinie** fertigen wir auf Anfrage unsere Ziegel-Rollladenkästen „Geschlossene Ausführung“ mit Befestigungswinkeln für den Blendrahmen. Preise auf Anfrage.

ESM® - Gurtkasten VARIO 2

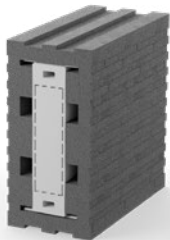

Preis ab Werk



Versand und Nebenkosten für ESM®-Produkte ab Werk D-86465 Welden

WÄRMESCHUTZ

Hörl+Hartmann Rollladen- und Raffstorekästen erfüllen die Anforderungen des gültigen Gebäudeenergiegesetzes.

Detaillierte Nachweise und Kennwerte für konkrete Einbausituationen liegen als Untersuchungsberichte des Ingenieurbüros für Bauphysik Bauwerk vor. Diese Unterlagen stellen wir Ihnen gerne zur Verfügung, bitte wenden Sie sich einfach an unsere Bauberatung.



nach Gebäudeenergiegesetz

Raffstore-Jalousie

Rollladen geschlossene Ausführung

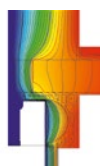

36,5 cm

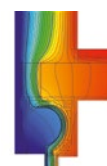

30,0 cm

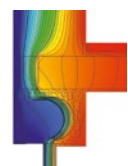

36,5 cm

Mindestwärmeschutz DIN 4108-2

Ψ-Werte

Ja	Ja	Ja
Ja	Ja	Ja

ZIEGELBLENDEN NACH DIN 18515



XPS WLG 035*

Nettoaufpreis für Dämmung in €/lfm

Art.-Nr.	Höhe in cm		Preis ab Werk €/Laufmeter	Fracht €/lfm	Nettoaufpreis für Dämmung in €/lfm						
	von	bis			40 mm 60746	50 mm 60747	60 mm 60748	80 mm 60749	100 mm 60751	120 mm 60752	
60728	145	– 150	270,15	12,05	79,80	101,80	126,60	151,40	176,15	200,90	
60726	139	– 144	259,30	11,60	76,60	97,75	121,50	145,35	169,10	192,90	
60724	121	– 138	248,50	11,10	73,45	93,70	116,50	139,25	162,05	184,80	
60722	115	– 120	216,10	9,65	63,85	81,45	101,30	121,10	140,90	160,75	
60720	109	– 114	205,30	9,20	60,70	77,40	96,20	115,05	133,85	152,70	
60718	91	– 108	194,50	8,70	57,50	73,35	91,20	108,95	126,80	144,65	
60716	85	– 90	162,10	7,20	47,90	61,10	75,95	90,80	105,70	120,55	
60714	79	– 84	151,30	6,80	44,70	57,05	70,90	84,75	98,65	112,50	
60712	71	– 78	140,50	6,30	41,50	52,95	65,80	78,75	91,60	104,50	
60711	61	– 70	126,05	5,65	37,25	47,50	59,10	70,65	82,20	93,75	
60710	55	– 60	108,05	4,80	31,95	40,75	50,65	60,55	70,45	80,40	
60708	49	– 54	97,25	4,40	28,75	36,65	45,55	54,50	63,40	72,35	
60706	41	– 48	86,45	3,90	25,55	32,60	40,50	48,45	56,35	64,30	
60705	31	– 40	72,05	3,25	21,30	27,15	33,80	40,35	46,95	53,60	
60704	25	– 30	54,05	2,50	15,95	20,35	25,30	30,30	35,25	40,15	
60702	12	– 24	43,25	2,00	12,75	16,30	20,25	24,20	28,20	32,15	

* Bemessungswert der Wärmeleitfähigkeit nach Zulassung. Dämmung mit verbesserter Wärmeleitfähigkeit auf Anfrage. Baustoffklasse B1 (schwer entflammbar)

Art.-Nr.	Bezeichnung	je	Preis in €
60750	Schnitte (Gehrungen, Schrägen)	lfm.	12,40
60765	V4A-Flachstahlanker 250x4x40 mm	St.	19,55
60766	Putzschiene einbetoniert	lfm.	14,20
91181	Spezialstahlpaletten	St.	335,00
91182	Rückgabe Spezialstahlpaletten	St.	325,00

60 mm stark mit Baustahl bewehrt und mit Leichtbeton verfüllt
 Anker nach DIN (V4A-Verbundnadeln d = 4 mm, 250 mm lang, 5 Stück/m²) standardmässig
 Zusätzliche V4A-Flachstahlanker nach statischen Erfordernissen

Gewicht [kg] = Höhe x Länge x 100 kg (100 kg/m²)

Die Fertigung von Ziegelblenden erfolgt **nur** nach **schriftlicher Bestellung mit verbindlichen Maßangaben und Ankeranordnungen**. Sonderanfertigungen nur nach angelieferten Zeichnungen.

Liefertermin nach Vereinbarung

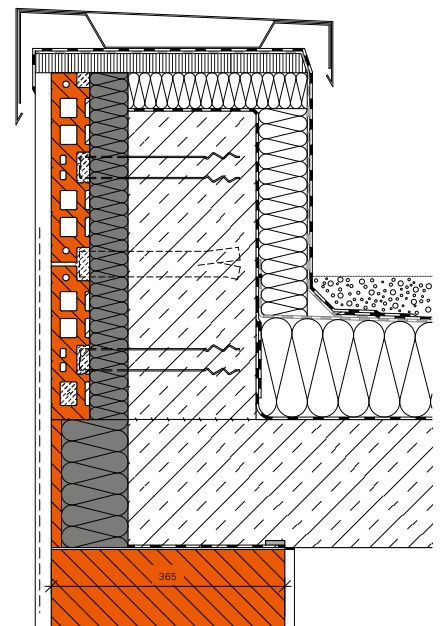

mehr unter:

www.hoerl-hartmann.de/details

DIE VORTEILE IM ÜBERBLICK

Vorgefertigte Ziegel-Wandelemente eröffnen neue Möglichkeiten im Hausbau, denn sie kombinieren die bekannten Vorteile der monolithischen Ziegelbauweise mit der kurzen Errichtungszeit von Fertighäusern – und bieten ganz nebenbei auch eine Lösung für den Fachkräftemangel.

1 ENORME BAUZEITVERKÜRZUNG

Parallele, witterungsunabhängige Vorfertigung, Just-in-time-Lieferung sowie die schnelle und effiziente Verarbeitung führen zu einer deutlich kürzeren Bauzeit und einem sicheren Fertigstellungstermin.

- Realisierung von mehr Bauvorhaben in derselben Zeit
- Früherer Bezug, Verkauf oder Vermietung der Objekte

2 MASSIVER QUALITÄTSVORTEIL

Wohngesund, nachhaltig, wertbeständig und mit optimalen bauphysikalischen Eigenschaften – die Vorteile der massiven Ziegelbauweise treffen auf die der maschinellen Vorfertigung: hohe Maßgenauigkeit und eine konstant hohe Qualität.

- Verarbeitungssicherheit
- Vermeidung von Mängeln auf der Baustelle

3 LÖSUNG FÜR DEN FACHKRÄFTEMANGEL

Die simple Verarbeitung erfordert keine besonderen Vorkenntnisse und reduziert den Personaleinsatz erheblich.

- Deutliche Einsparungen bei den Personalkosten
- Ausweitung der Kapazitäten mit vorhandenem Personal

4 BAUSTELLENEINRICHTUNG UND ENTSORGUNG

Wandelemente kommen fertig und just in time auf die Baustelle; Öffnungen für Fenster oder Türen sind dabei bereits berücksichtigt.

- Kein Verschnitt
- Geringerer Platzbedarf z. B. für die Lagerung der Paletten
- Reduzierter Werkzeugbedarf

ESM[®]-LÜFTUNGSSYSTEM NEOAIR[®]

FORTSCHRITTLICH UND WEGWEISEND.



Die Vorteile liegen in der Wand

Das ESM[®]-Lüftungssystem neoAIR nutzt die Vorteile der kontrollierten, dezentralen Push-Pull-Funktionsweise in Kombination mit hoher Wärmerückgewinnung. Das Gerät ist für Wartungs- und Reinigungsarbeiten komplett entnehmbar. Zur Verschmutzung neigende Kanäle oder Engstellen sind nicht vorhanden. Stattdessen erfolgt der Austausch der verbrauchten und frischen Atemluft auf direktem Wege. Durch den strömungsoptimierten Luftkanal und der revolutionären 180°-Drehung der gesamten Ventilatoreinheit ist eine störende Drehrichtungsumkehr des Ventilatorlaufrades nicht vorhanden. Die optimierte Ventilatorgeometrie besitzt eine sehr hohe Effizienz und weist sehr geringe Geräuschemissionen und einen minimalsten Energieverbrauch auf. Der einfache, werkzeuglose Filterausbau in erreichbarer Höhe (ohne Steighilfe) reduziert das Risiko eines Haushaltsunfalles auf ein Minimum.

Revolutionäres Lüftungssystem neoAIR[®]



Hohe Laufruhe ohne
Leistungsverlust

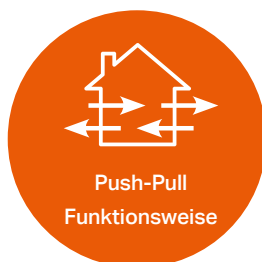

Hoher Wärmerück-
gewinnungsgrad



Keine engen und
verwinkelten Kanäle



Extrem wartungs-
freundlich & pflegeleicht

DAS FUNKTIONSPRINZIP NEOAIR®

EINFACH, GENIAL UND DURCHDACHT!

Abluft mit Wärmespeicherung

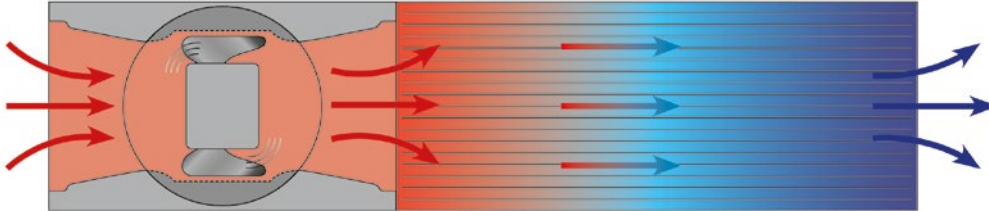

Durch die strömungsoptimierte Luftführung benötigt der Lüfter ein geringes Maß an Strom. Der eigens für dieses Lüftungssystem entwickelte Wärmetauscher sorgt für ein Höchstmaß an Wärmerückgewinnung und reduziert durch die hohe Speicherfähigkeit wirkungsvoll Wärmeverluste.

Wechsel von Ab- auf Zuluft - 180°-Rotation

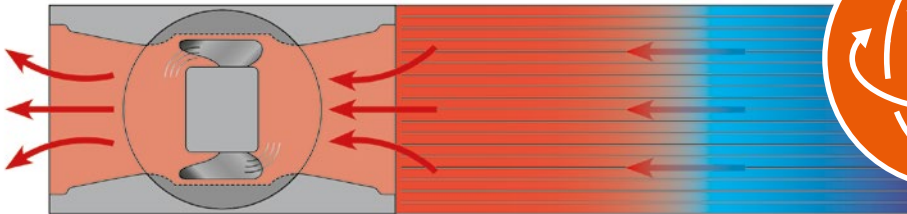

**Patentierter
2-Achsen
Lüfterbetrieb**

Unauffällig und im Minutentakt findet der Wechsel von der Abluft- in die Zuluftphase statt. Die vorbeiströmende Frischluft nimmt die im Wärmespeicher gepufferte Wärmeenergie auf. Staub und ähnliche Teilchen in der Luft werden wirkungsvoll vom G3-Filter aufgenommen. Dieser kann einfach und werkzeuglos zur Reinigung entnommen werden.

Frischluft mit Wärmerückgewinnung



Die komplette Lüfereinheit wird um 180° nach außen gedreht. Die optimierte Strömungsrichtung wird beibehalten. Die Vermeidung des ständigen Änderns der Drehrichtung durch Stoppen und Starten des Lüfterrades sorgt für mehr Laufruhe und erhöht gleichzeitig die Lebensdauer der Komponenten.

Ausgeschaltet und automatisch geschlossen

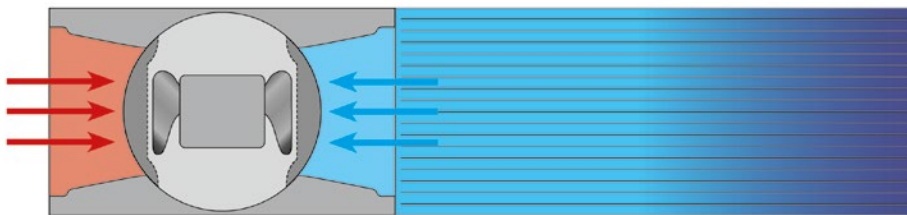

In bestimmten Situationen (Umwelteinflüsse wie bspw. Rauchentwicklung, Gerüche, Smog, Sand, etc.) kann der Lüfter ausgeschaltet werden. Das Lüftungssystem verschließt sich automatisch und trennt den Innenraum von der Außenwelt. Volle Kontrolle zu jeder Zeit.

Direkt zum
Produktvideo:



FRISCHE UND GESUNDE ATEMLUFT OHNE UMWEGE!

Sieht gut aus

Anstatt mitten in der Fassade mit großen Abdeckungen arbeiten zu müssen, nutzen wir den Brüstungsbereich unterhalb der Fensterbank und kaschieren optisch ansprechend die Lüftungsdurchführung. Die vorhandene Außenfensterbank dient als Tropfkante und verhindert die Verschmutzung der Fassade, wie sie bei handelsüblichen Lüfterabdeckungen innerhalb kürzester Zeit der Fall ist.



Außenansicht



Innenansicht



Außenansicht

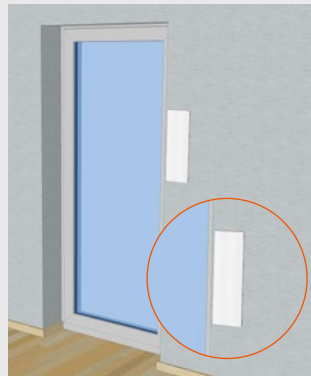

Innenansicht

Darunter oder seitlich

Alternativ zur Positionierung unterhalb des Fensters kann das Lüftungssystem auch in der Laibung untergebracht werden. Der Luftauslass liegt um 90° umgelenkt auf der Außenseite innerhalb der Laibung.

Durch die schlanke Bauform ist der Einsatz von handelsüblichen Führungsschienen für Beschattungssysteme (Rollläden /Jalousie) nicht beeinträchtigt.

Direkte Bauweise für mehr Gesundheit

Das Geniale liegt in der Einfachheit. Durch die Platzierung des Lüftungsgerätes unterhalb oder seitlich neben dem Fenster-/Türelement kann auf mehrfache Umlenkung des Luftstromes verzichtet werden. Neben der besseren Erreichbarkeit zur Reinigung wirkt sich diese Tatsache auch auf einen höheren Volumenstrom bei niedriger Lüfterdrehzahl aus. Die Geräuschentwicklung wird auf einem minimalen Niveau gehalten.

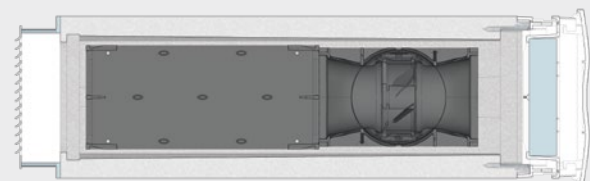

außen

innen

GUT KOMBINIERT! FENSTERBEFESTIGUNG MIT LÜFTUNG

Brüstungselement mit integriertem ESM®-Lüftungssystem neoAIR®

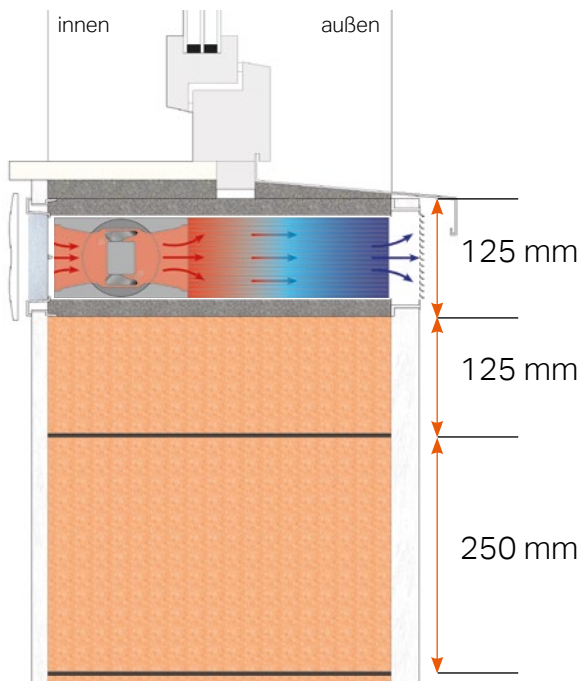
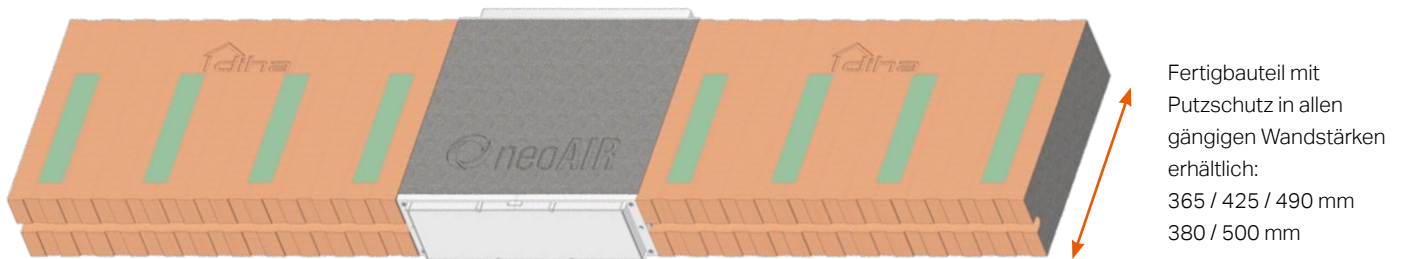

Vorteile:

- Unabhängig vom verwendeten Rollladen-/Jalousie. Unsere hervorragenden Psi-Werte der Rollladen- und Jalousiekästen bleiben zu 100% erhalten
- Optisch dezent unterhalb der Fensterbank
- Nutzt die Tropfkante der Alu-Fensterbank
- Laibungsvariante für bodentiefe Fenster
- Montage der hochwertigen Komponenten am Ende der Rohbauphase (Risikominimierung einer Beschädigung)
- Für Neubau und Sanierung geeignet

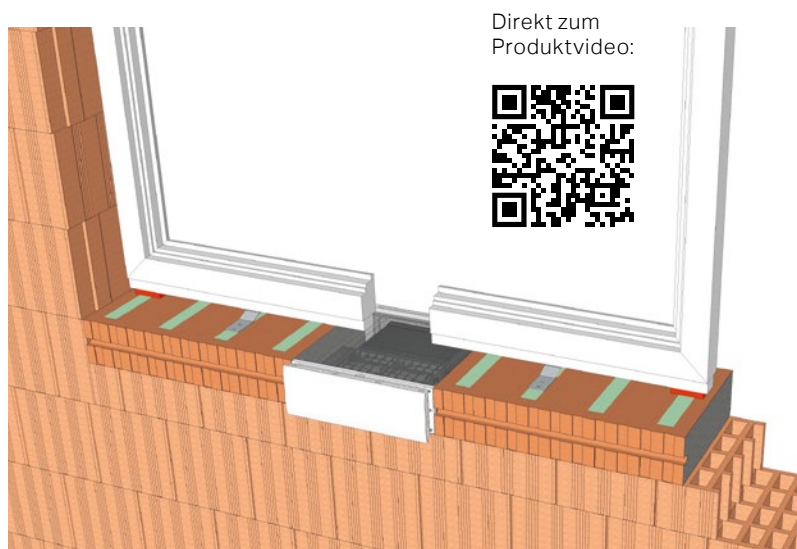

Fünf auf einen Streich

Das ESM®-Brüstungselement mit integrierter neoAIR Lüftung löst gleich mehrere Details:

- Wärmebrückenoptimierung der Fensterbrüstung
- Lastabtragung des Fensters
- Stabile Fensterbefestigung zur Aufnahme der auftretenden Kräfte
- Durchdachte direkte Lüftungslösung mit Wärmerückgewinnung ohne zusätzlichen Installationsaufwand
- Planungs- und ausführungssicher

DETAIL-ZEICHNUNGEN

DETAIL TW-03.2

Stumpfstoß Trennwand 24 cm an Außenwandpfeiler 50 cm / 36,5 cm

Wandstärke	36,5
Maßstab	1:10
Stand	01/2021

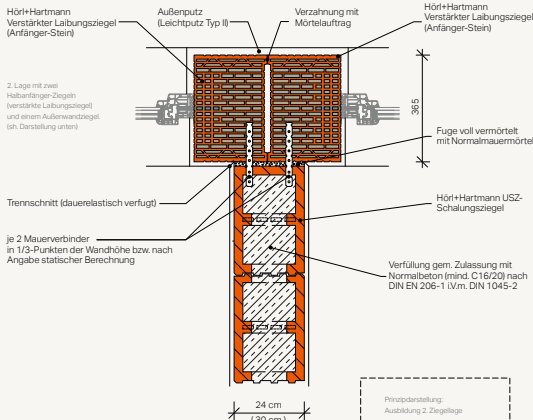

Wichtiger Hinweis: Wir übernehmen keine Haftung für die Vollständigkeit und Eignung der abgebildeten Darstellungen an konkreten Objekten. Die projektbezogene Ausführbarkeit der Details muss in jedem Fall vom jeweiligen Fachplaner/Architekten geprüft werden.

DETAIL KO-02.1

Eckverbindung zwischalige Haustrennwand (VP 17,5cm) an Außenwand

Wandstärke	17,5
Maßstab	1:10
Stand	01/2021
DIN 4108 Beiblatt 2 [2019-06]	entspricht Detail Nr. 151 Kategorie B

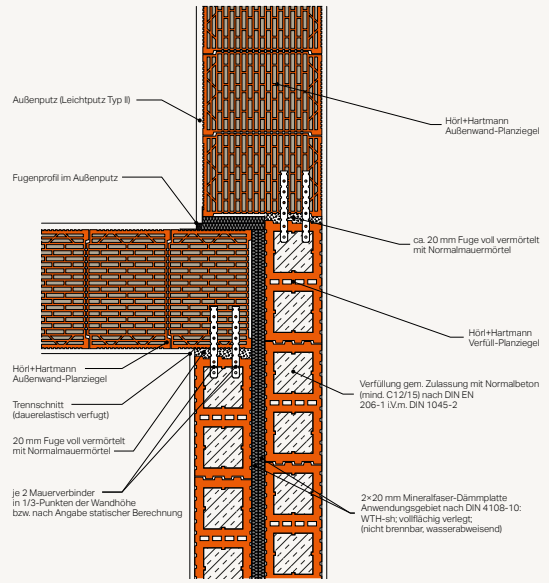

Wichtiger Hinweis: Wir übernehmen keine Haftung für die Vollständigkeit und Eignung der abgebildeten Darstellungen an konkreten Objekten. Die projektbezogene Ausführbarkeit der Details muss in jedem Fall vom jeweiligen Fachplaner/Architekten geprüft werden.

DETAIL KO-01.1

Anschluss zwischalige Haustrennwand (VP 17,5cm) an Außenwand

Wandstärke	17,5
Maßstab	1:10
Stand	01/2021
DIN 4108 Beiblatt 2 [2019-06]	entspricht Detail Nr. 152 Kategorie B

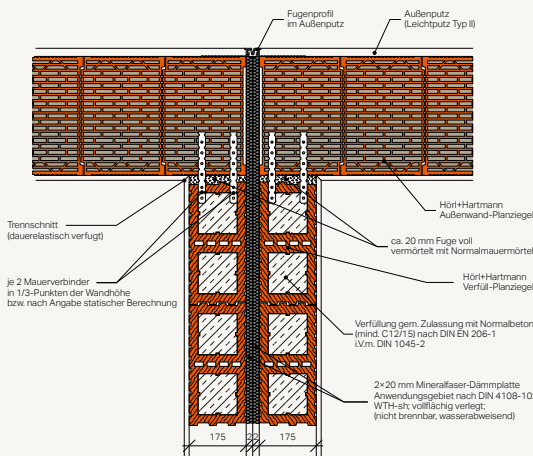

Wichtiger Hinweis: Wir übernehmen keine Haftung für die Vollständigkeit und Eignung der abgebildeten Darstellungen an konkreten Objekten. Die projektbezogene Ausführbarkeit der Details muss in jedem Fall vom jeweiligen Fachplaner/Architekten geprüft werden.

DETAIL TW-05.1

Eckausführung USZ-Schalungsziegel

Wandstärke	24,0 / 30,0
Maßstab	1:10
Stand	01/2021

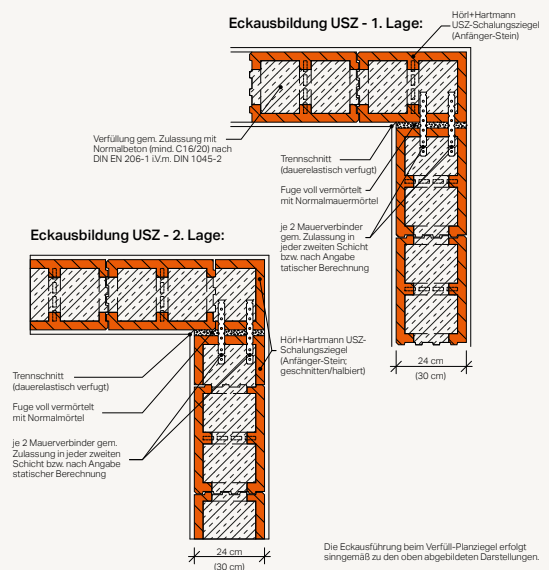

Wichtiger Hinweis: Wir übernehmen keine Haftung für die Vollständigkeit und Eignung der abgebildeten Darstellungen an konkreten Objekten. Die projektbezogene Ausführbarkeit der Details muss in jedem Fall vom jeweiligen Fachplaner/Architekten geprüft werden.

Die in den einzelnen Detail-Zeichnungen verwendeten Lochbilder sind lediglich als Beispiele zu sehen. Diese und weitere Detail-Zeichnungen finden Sie als pdf- und dxf-Dateien einzeln oder als Broschüre mit allen Details im Downloadbereich unserer Homepage unter: www.hoerl-hartmann.de/downloads/details/



DETAIL-ZEICHNUNGEN

DETAIL DE-03.2

Außenwand 36,5 cm mit Rollladenkasten

Wandstärke	36,5
Maßstab	1:5
Stand	01/2021
DIN 4108 Beiblatt 2 [2019-06]	entspricht Detail Nr. 250 Kategorie B

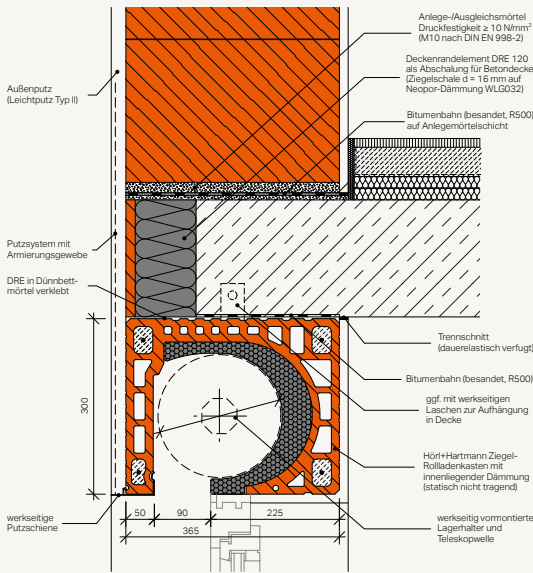

Wichtiger Hinweis: Wir übernehmen keine Haftung für die Vollständigkeit und Eignung der abgebildeten Darstellungen an konkreten Objekten. Die projektbezogene Ausführbarkeit der Details muss in jedem Fall vom jeweiligen Fachplaner/Architekten geprüft werden.

DETAIL SO-02.1

Sockel mit Sockelziegel; unterkellert

Wandstärke	36,5
Maßstab	1:5
Stand	01/2021
DIN 4108 Beiblatt 2 [2019-06]	entspricht Detail Nr. 43 Kategorie B

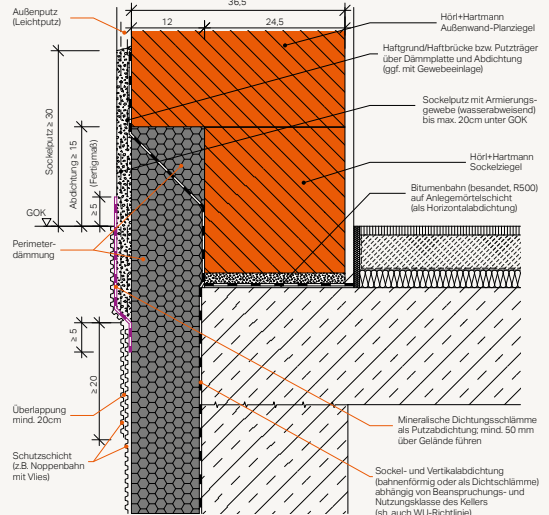

Wichtiger Hinweis: Wir übernehmen keine Haftung für die Vollständigkeit und Eignung der abgebildeten Darstellungen an konkreten Objekten. Die projektbezogene Ausführbarkeit der Details muss in jedem Fall vom jeweiligen Fachplaner/Architekten geprüft werden.

DETAIL DA-03.1

Ortgang mit Dämmschale für Ringanker DSR 365

Wandstärke	36,5
Maßstab	1:5
Stand	01/2021
DIN 4108 Beiblatt 2 [2019-06]	entspricht Detail Nr. 310 Kategorie B

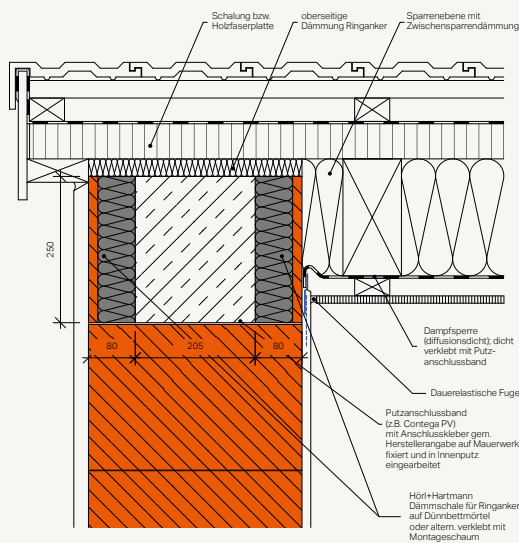

Wichtiger Hinweis: Wir übernehmen keine Haftung für die Vollständigkeit und Eignung der abgebildeten Darstellungen an konkreten Objekten. Die projektbezogene Ausführbarkeit der Details muss in jedem Fall vom jeweiligen Fachplaner/Architekten geprüft werden.



Die Broschüre 'Bautechnische Details' mit allen Details finden Sie im Downloadbereich unserer Homepage. Sie können diese auch als gedruckte Broschüre bei uns oder Ihrem Verkaufs- und System- oder Bauberater anfordern.

Die in den einzelnen Detail-Zeichnungen verwendeten Lochbilder sind lediglich als Beispiele zu sehen. Diese und weitere Detail-Zeichnungen finden Sie als pdf- und dxf-Dateien einzeln oder als Broschüre mit allen Details im Downloadbereich unserer Homepage unter: www.hoerl-hartmann.de/downloads/details/



MÖRTELBEDARF FÜR ZIEGELMAUERWERK

Maße L x B x H/mm	Format in DF	St. pro m ²	I Mörtel pro m ²	St. pro m ³	I Mörtel pro m ³
247 x 490 x 238	16	16	42	33	85
247 x 425 x 238	14	16	35	39	85
247 x 365 x 238	12	16	31	44	85
247 x 300 x 238	10	16	26	53	85
247 x 240 x 238	8	16	22	64	85
497 x 240 x 238	16	8	20	34	85
497 x 175 x 238	12	8	15	48	85
497 x 115 x 238	8	8	10	72	85
373 x 240 x 238	12	10,7	20	46	85
373 x 175 x 238	9	10,7	15	63	85
373 x 115 x 238	6	10,7	10	96	85

Der Mörtelbedarf basiert auf theoretischen Angaben; daher sind Abweichungen nicht auszuschließen.

HERSTELLUNG VON MAUERWERK AUS PLANZIEGEL



Auftrag der Ausgleichsmörtelschicht

Unebenheiten der Rohdecke oder der Fundament-Oberkante werden mit einem Anlegemörtel der MG III ausgeglichen. Das Anlegetfix unterstützt die präzise Arbeitsweise.



Setzen der ersten Ziegelreihe

Das Setzen der ersten Ziegelreihe ist mit höchster Sorgfalt und mit Einsatz von Wasserwaage und Richtschnur vorzunehmen. Hier werden im wahrsten Sinne des Wortes die Grundsteine für das gesamte Mauerwerk gelegt.



Anrühren des Dünnbettmörtels

Mit einem speziell entwickelten Rührersatz kann der Dünnbettmörtel klumpenfrei angerührt werden. Nach einer kurzen „Reifezeit“ nochmals kurz durchmischen – fertig.

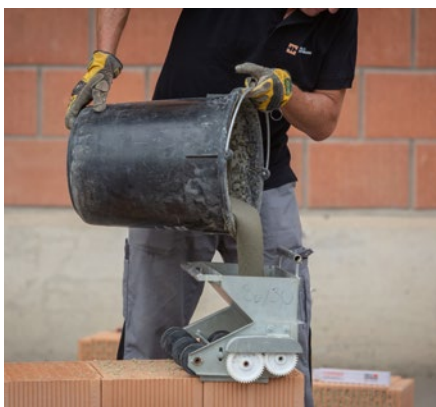

Befüllen des Mörtelauftragsgerätes unimaxX

Der Dünnbettmörtel wird in das Auftragsgerät gefüllt. Deutlich erkennbar ist die honigartige Konsistenz, die den sauberen Auftrag des deckelnden Dünnbettmörtels gewährleistet.

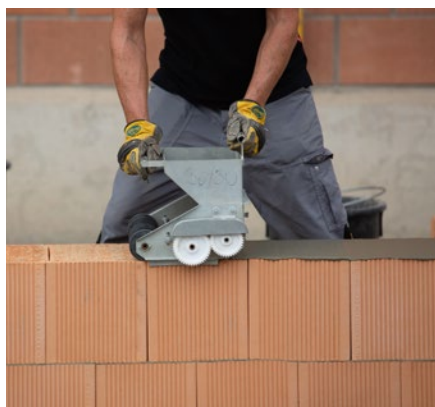

Auftrag des deckelnden Dünnbettmörtels

Mit dem Auftragsgerät unimaxX wird der deckelnde Dünnbettmörtel vollflächig in einer Stärke von 3 mm aufgetragen. Das Ergebnis ist eine völlig geschlossene Lagerfuge.



Versetzen der Ziegelreihen

Die Planziegel werden mit der unvermörtelten Stoßfuge exakt versetzt. So entsteht ein nahezu fugenloses und homogenes Mauerwerk.

ANLEGEN VON ECKVERBÄNDEN

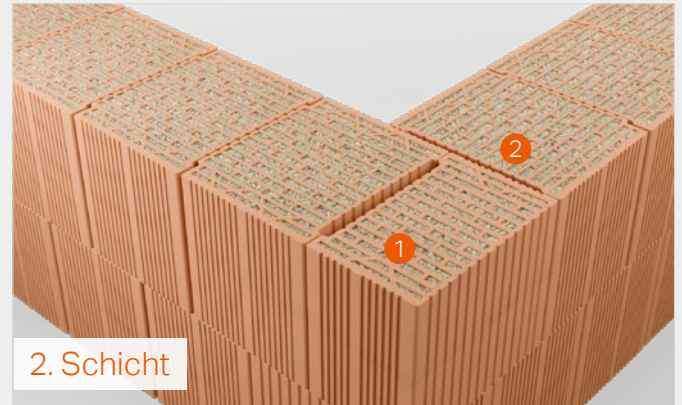
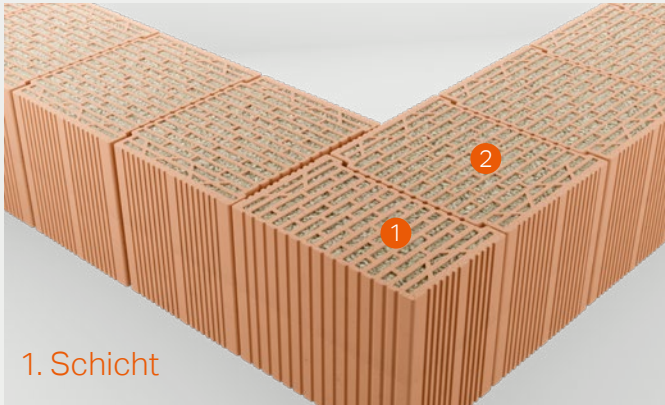

Eckverband für Wanddicke $d = 30,0$ cm

- 1 Eck- und Ausgleichziegel 2 30,0 UNIPOR CORISO

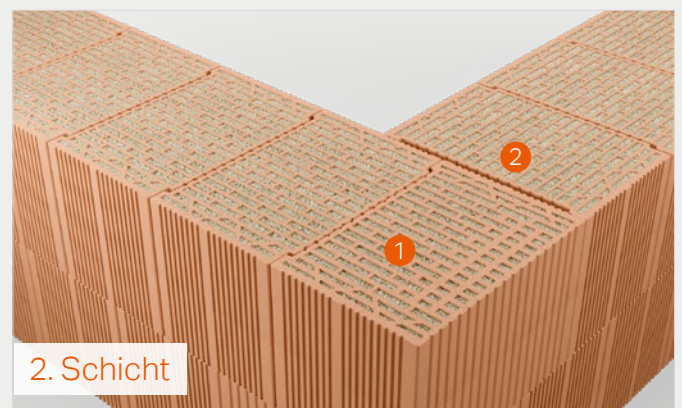
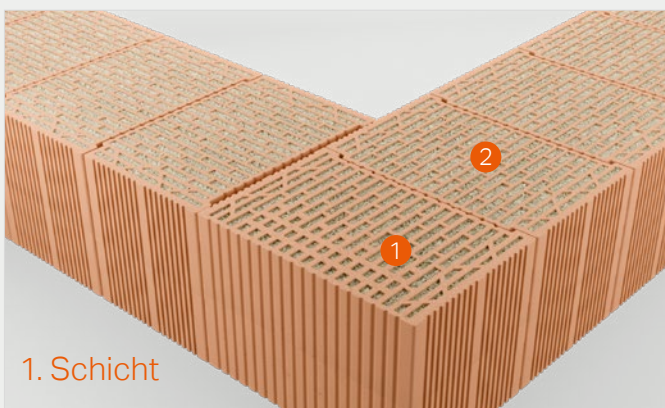

Eckverband für Wanddicke $d = 36,5$ cm

- 1 36,5 Anfänger 2 36,5 UNIPOR CORISO

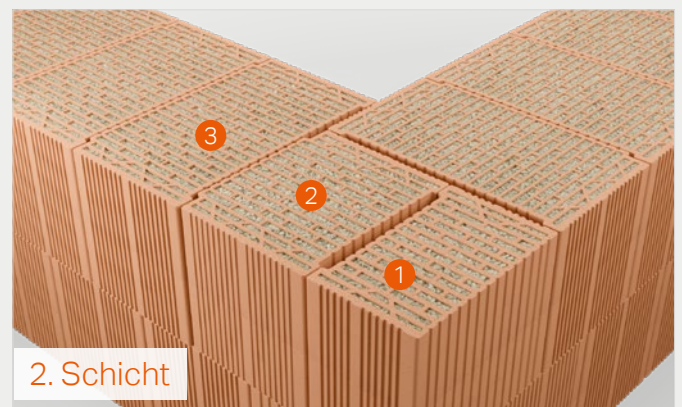
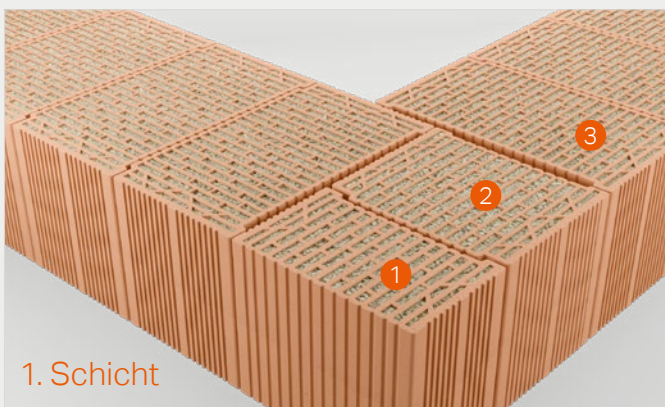

Eckverband für Wanddicke $d = 42,5$ cm

- 1 Eck- und Ausgleichziegel 2 30,0 UNIPOR CORISO 3 42,5 UNIPOR CORISO

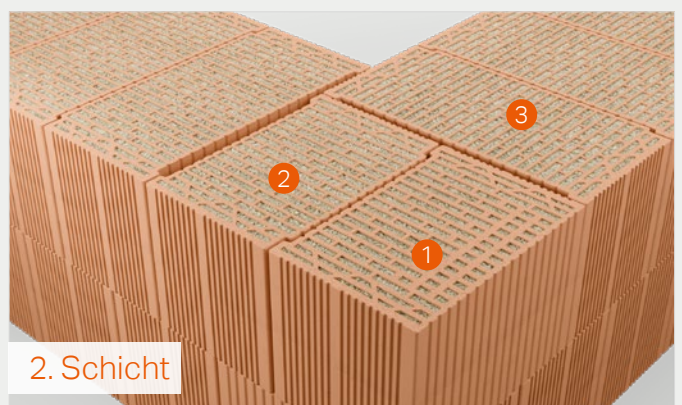
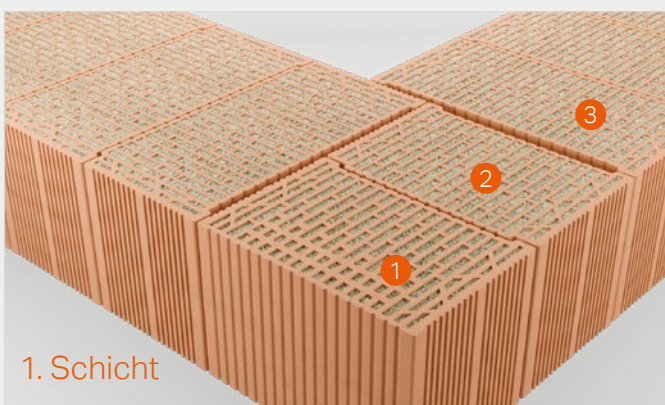

Eckverband für Wanddicke $d = 49,0$ cm

- 1 36,5 Anfänger 2 36,5 UNIPOR CORISO 3 49,0 UNIPOR CORISO

WÄRMESCHUTZ VON ZIEGEL-AUSSENWÄNDEN U -Werte [$W/(m^2K)$]

Wandstärke in cm	Mauerwerk λ_R [$W/(mK)$]	Leichtputz 2,5 cm $\lambda_R = 0,31$	Leichtputz 2,5 cm $\lambda_R = 0,10$	Dämmputz 4,0 cm $\lambda_R = 0,07$
49,0	0,07	0,14	0,13	0,13
	0,075	0,15	0,14	0,14
	0,08	0,16	0,15	0,15
	0,09	0,17	0,17	0,16
	0,10	0,19	0,19	0,18
42,5	0,065	0,15	0,14	0,14
	0,07	0,16	0,15	0,15
	0,075	0,17	0,16	0,15
	0,08	0,18	0,17	0,16
	0,09	0,20	0,19	0,18
	0,10	0,22	0,21	0,20
	0,11	0,24	0,23	0,22
36,5	0,065	0,17	0,17	0,16
	0,07	0,18	0,18	0,17
	0,075	0,20	0,19	0,18
	0,08	0,21	0,20	0,19
	0,09	0,23	0,22	0,21
	0,10	0,25	0,24	0,23
	0,11	0,28	0,27	0,25
30,0	0,08	0,25	0,24	0,22
	0,09	0,28	0,26	0,24
	0,10	0,31	0,29	0,27

Wandstärke	Mauerwerk Rohdichteklasse [kg/dm^3]	10 cm WDVS WLG 035 $\lambda_R = 0,035$	12 cm WDVS WLG 035 $\lambda_R = 0,035$	14 cm WDVS WLG 035 $\lambda_R = 0,035$	20 cm WDVS WLG 035 $\lambda_R = 0,035$
24,0	0,9	0,28	0,24	0,21	0,15
	1,2	0,28	0,24	0,21	0,16
	1,4	0,29	0,25	0,21	0,16
	1,6	0,29	0,25	0,22	0,16
	1,8	0,30	0,26	0,22	0,16
	VPZ	0,30	0,26	0,23	0,16
17,5	0,9	0,28	0,24	0,21	0,16
	1,2	0,29	0,25	0,22	0,16
	1,4	0,30	0,26	0,22	0,16
	1,6	0,30	0,26	0,22	0,16
	1,8	0,31	0,26	0,23	0,16
	VPZ	0,31	0,26	0,23	0,16

Werte mit jeweils 1,5 cm Kalkgips-Innenputz gerechnet.

SCHALLSCHUTZ EINSCHALIGER INNENWÄNDE $R_{w,w}$ [dB]

Wandstärke in cm	Rohdichteklasse					
	0,9	1,2	1,4	1,6	1,8	2,0
24,0	51,8	54,9	56,7	58,2	59,6	60,8
17,5	48,2	51,2	52,8	54,3	55,7	56,9
11,5	43,6	46,4	48,0	-	50,6	51,8

Blockziegel mit Normalmauermörtel, beidseitig verputzt (je 10 mm Gipsputz)

SCHALLSCHUTZ ZWEISCHALIGER INNENWÄNDE $R_{w,w}$ [dB]

Dicke der Einzelschalen in cm	Steinrohrichteklasse kg/dm^3	Schalldämmmaß Trennfuge 4,0 cm
2 x 17,5	1,4	67
	1,8	68
17,5 + 24,0	1,4	69
	1,2	68
2 x 24,0	1,4	71
	1,2	69
	1,0	67

Das bewertete Schalldämm-Maß $R_{w,R}$ zweischaliger Trennwände wird aus der Summe der flächenbezogenen Massen beider Schalen wie bei der einschaligen Wand berechnet. Entspricht sie dem Konstruktionsvorschlag von DIN 4109 Beiblatt 1 (durchgehende Trennfuge vom Kellerfundament bis zum Dach, mindestens 3,0 cm breit mit Schallschutzplatten nach DIN 1816), darf auf das ermittelte Schalldämm-Maß ein Zuschlag von 12 dB erfolgen. Der so errechnete Wert gilt deshalb nur für Wohngeschosse unterkellerten Gebäude. Fehlt das Untergeschoss, ist mindestens mit einer Verschlechterung der Schalldämmung von 4-5 dB zu rechnen.

FEUER- UND BRANDSCHUTZ MIT ZIEGELWÄNDEN

Mindestdicke ^{a)} von Ziegelwänden in mm nach DIN 4102-4 bzw. DIN EN 1996-1-2/NA

Brandschutztechnische Anforderung	Mauerwerk aus	Feuerwiderstandsklasse			
		F 30-A	F60-A	F90-A	
Nichttragende, raumabschließende Ziegelwände bei einseitiger Brandbeanspruchung (Kriterium EI nach DIN EN 13501-2)	Voll- und Hochlochziegel nach DIN 20000-401 mit Normal- oder Leichtmörtel	115	115	115	
		(70)	(70)	(100)	
Tragende, raumabschließende Ziegelwände (Kriterium REI nach DIN EN 13501-2) bei einseitiger Brandbeanspruchung und statischer Ausnutzung von $\alpha_{6,fi} \leq 0,70$ nach DIN EN 1996-1-2/NA.B.1.2	Voll- und Hochlochziegel nach DIN 20000-401 mit Normal- oder Leichtmörtel; Lochung Mz, Hlz A oder B; RDK $\geq 1,2$	115	115	175	
		(115)	(115)	(115)	
	Hochlochziegel nach DIN 20000-401 mit Normal- oder Leichtmauermörtel	Lochung A oder B RDK $\geq 0,8$	(115)	(115)	(115)
		Lochung A oder B RDK $\geq 0,9$	175	175	175
Tragende, nichtraumabschließende Ziegelwände (Kriterium R nach DIN EN 13501-2) bei mehrseitiger Brandbeanspruchung und statischer Ausnutzung von $\alpha_{6,fi} \leq 0,70$ nach DIN EN 1996-1-2/NA.B.1.3	Voll- und Hochlochziegel nach DIN 20000-401 mit Normal- oder Leichtmörtel; Lochung Mz, Hlz A oder B; RDK $\geq 1,2$	115	115	240	
		(115)	(115)	(115)	
	Hochlochziegel nach DIN 20000-401 mit Normal- oder Leichtmauermörtel	Lochung A oder B RDK $\geq 0,8$	(115)	(115)	(115)
		Lochung W RDK $\geq 0,8$	(240)	(240)	(240)

a) Werte in Klammer gelten für Wände mit beidseitigem Putz nach DIN 4102-4, Abschnitt 4.5.2.10

Einstufung von Brandwänden aus Ziegelmauerwerk nach DIN EN 1996-1-2/NA

Mauerwerk aus	Rohdichteklasse	Zulässige Schlankheit h_g/d	Mindestwanddicken ^{a),b)} in mm	
			einschalig	zweischalig
Voll- und Hochlochziegel nach DIN 20000-401 mit Normalmauermörtel, Lochung Mz, Hlz A oder B bei statischer Ausnutzung von $\alpha_{6,fi} \leq 0,70$ nach DIN EN 1996-1-2/NA.B.1.5	$\geq 1,4$	Bemessung nach DIN EN 1996-1-2/ NA	240	2 x 175
	$\geq 1,2$		300 ^{c)} (175)	2 x 200 (2 x 150)
	$\geq 0,9$		300 ^{c)} (175)	(2 x 150) ^{d)}
	$\geq 0,8$		365 ^{d)} (240) ^{d)}	2 x 240 (2 x 175)
Hochlochziegel nach DIN 20000-401 mit Normalmauermörtel, Lochung Hlz W bei statischer Ausnutzung von $\alpha_{6,fi} \leq 0,70$ nach DIN EN 1996-1-2/NA.B.1.5	$\geq 0,8$		(240)	(2 x 175)

a) Werte in Klammer gelten für Wände mit beidseitigem Putz.

b) Mindestwanddicke zur Einstufung in die Feuerwiderstandsklassen REI-M und EI-M nach DIN 13501-2.

c) 240 bei Ausnutzungsfaktor $\alpha_{6,fi} \leq 0,42$

d) auch bei Verwendung von Leichtmauermörtel mit Ausnutzungsfaktor $\alpha_{6,fi} \leq 0,42$

e) mit aufliegender Geschoßdecke mit mindestens REI 90 als konstruktive obere Halterung

GRUNDWERTE DER ZULÄSSIGEN DRUCKSPANNUNGEN FÜR MAUERWERK NACH DIN 1996 UND EC 6

Stein-Festigkeitsklasse	Grundwerte f_k					
	Normalmauermörtel				Leichtmörtel	
	II MN/m ²	IIa MN/m ²	III MN/m ²	IIIa MN/m ²	LM21 MN/m ²	LM36 MN/m ²
6	2,7	3,1	3,7	4,2	2,2	2,9
8	3,1	3,9	4,4	4,9	2,5	3,3
12	3,9	5,0	5,6	6,3	2,8	3,3
20	7,2	8,1	9,1	10,1	3,0	3,3

DER VORZEIGEBETRIEB, AUF NACHHALTIGKEIT GEBAUT.

Von der Verarbeitung natürlicher Rohstoffe über die energieeffiziente Fertigung bis zur Erzeugung des Eigenstroms durch erneuerbare Energiequellen: Wir setzen konsequent auf Nachhaltigkeit, um unserer Position als ökologischer Vorzeigebetrieb der Branche gerecht zu werden.



Blick auf eine ehemalige Tongrube von Hörli+Hartmann, die heute als renaturierte Fläche aufblüht.

Energie- und Umweltmanagementsystem

Unser ökologisches Engagement beginnt mit der Verarbeitung natürlicher Rohstoffe für die Ziegelfertigung und geht weit darüber hinaus: Über das unternehmensweite Energie- und Umweltmanagementsystem werden alle Abläufe gesteuert, kontrolliert und konsequent optimiert. Mit dem Einsatz von regenerativen Nachverbrennungsanlagen (RNV) ist es uns gelungen, die Emissionen um mehr als 90 % zu reduzieren. In diesen Anlagen werden die Abgase des Tunnelofens bei über 800 °C nachverbrannt. Dieser Prozess findet vollkommen autotherm statt. Die gewonnene Abwärme wird in den Produktionsprozess zurückgeführt und für die Trocknung der Ziegelrohlinge verwendet. Somit konnten wir auch den Energieverbrauch um mehr als 30 % senken.

Energie aus erneuerbaren Quellen

Weitere Akzente in puncto Ökologie setzt Hörl+Hartmann bei der Energiegewinnung: Zum Beispiel erzeugen wir allein am Standort Dachau pro Jahr über 8.500.000 Kilowattstunden erneuerbare Energie aus eigenen Wind- und Solarstromanlagen. Damit sind wir inzwischen energieautark und verfügen am Ziegelwerk Dachau über mehr Strom als wir selbst verbrauchen. Überschüssigen Strom speisen wir in das öffentliche Stromnetz ein.

Nachhaltiger Kreislauf

Maßstäbe setzen wir auch beim Thema Recycling. Bereits seit 2014 nehmen wir den an der Baustelle entstehenden Ziegelverschnitt wieder zurück. Materialreste von SILVACOR und CORISO Ziegelsteinen werden auf der Baustelle in Bigbags gesammelt und dann mit den Leerpalletten und Verpackungsfolien zu unseren Werken zurücktransportiert. Hier trennen wir die Wertstoffe und führen sie zum größtmöglichen Anteil in den Produktionskreislauf zurück.



In unserer Nachhaltigkeitsbroschüre fassen wir zusammen, mit welchen Maßnahmen und Investitionen Hörl+Hartmann die Ziegelindustrie ressourcenschonender gestaltet. **Jetzt kostenlos herunterladen!**



ES GELTEN UNSERE ALLGEMEINEN LIEFERUNGS- UND ZAHLUNGSBEDINGUNGEN

Allgemeines:

Die Preise verstehen sich zuzüglich der gesetzlichen Mehrwertsteuer. Die Preise gelten nur bei Abnahme voller Verpackungseinheiten. Es werden keine Paletten angebrochen bzw. einzelne Ziegel verkauft oder zurückgenommen.

Im Preis eines Planziegels enthalten ist anteilig der Dünnbettmörtel. Das Auftragsgerät kostet 485,- € und wird bei Rückgabe im sauberen und funktionsfähigen Zustand mit 395,- € vergütet.

Die mit Sternchen versehenen Sorten sind nicht immer vorrätig und werden auf Bestellung gefertigt.

Bitte verschaffen Sie sich durch einen Anruf in unserem Werk Sicherheit zur Vermeidung von Leerfahrten. Unsere Werkspaletten werden mit 9,10 € berechnet und bei Rückgabe mit 2,50 € vergütet. Bei separaten Abholungen von Werkspaletten durch unsere Fahrzeuge berechnen wir einen zusätzlichen Frachtaufwand von 1,- € pro Stück. Für die Rücknahme von Verpackungsmaterialien stellen wir Kunststoffsäcke für 3,- € pro Stück zur Verfügung. Die Foliensäcke können nur zurückgenommen werden, wenn diese ohne fremde Abfallstoffe oder Bauschutt sowie gebündelt angeliefert werden.

Euro-Paletten werden mit € 25,00 pro Palette berechnet. In wiederverwendbarem Zustand franko angelieferte **Euro-Paletten** werden mit € 20,00 pro Stück zurückgekauft, jedoch höchstens im ursprünglichen Lieferumfang.

Frachten:

Bei Zufuhr von Lastzügen werden immer die Frachtkosten, wie in der Preisliste aufgeführt, berechnet. Als Kalkulationsbasis liegen voll ausgeladene Züge und eine Entfernung vom Standort von 60 km bzw. nach Angebot zugrunde.

Für Minderladungen bzw. Kleinmengen berechnen wir zusätzlich folgende Frachtzuschläge:

- bei < 20 Paletten € 95,- pauschal
- bei 12 Paletten € 135,- pauschal
- bei < 12 Paletten € 180,- pauschal

Sonstige Kosten bei Zufuhr:

- 30,- € bei mehreren Abladestellen
- 85,- € bei Umladen von Anhänger auf Motorwagen
- Zur Entladung steht eine Stunde zur Verfügung. Bei Entladungen, die länger als eine Stunde dauern, wird jede weitere angefangene halbe Stunde mit 50,- € berechnet.
- Kranentladung: 4,75 €
- Bei Warenrücknahme fallen 30,- € Rücknahmegebühr/Palette an.

Die in der Preisliste ausgewiesenen Frachtkosten sind nur für das Bundesland Baden-Württemberg in der Bundesrepublik Deutschland gültig.

Für Zulassungsprodukte sind die Regelungen der jeweiligen Zulassung/Bauartgenehmigung in Bezug auf Anwendung und Verarbeitung zu beachten. Der Kunde ist insbesondere verpflichtet, Produkte nur entsprechend den Bestimmungen der bauaufsichtlichen Zulassung/allgemeinen Bauartgenehmigung zu verwenden und Übereinstimmungserklärungen abzugeben

Wir sind bestrebt, gewünschte Liefertermine einzuhalten, können jedoch hierfür keine Gewährleistung übernehmen. Kosten aus nicht termingerechter Lieferung werden nicht erstattet. Werden wider Erwarten Produkte falsch ausgeliefert, wird der Fehler innerhalb von 48 Stunden nach Benachrichtigung durch einen Spediteur behoben. Daraus erhobene Schadensersatzansprüche werden nicht akzeptiert.

Hiermit verlieren alle früheren Preislisten ihre Gültigkeit. Technische Änderungen bleiben vorbehalten.



GÜTESCHUTZ ZIEGEL E. V.

UNSERE ZIEGELPRODUKTE WERDEN GEMÄSS DEN VORGABEN DER ZULASSUNG EIGEN- UND FREMDÜBERWACHT SOWIE DURCH DEN GÜTESCHUTZ ZIEGEL E. V. ZERTIFIZIERT.

Allgemeine Verkaufs-, Lieferungs- und Zahlungsbedingungen

§ 1 Geltungsbereich, Form

- (1) Die vorliegenden Allgemeinen Verkaufsbedingungen (AVB) gelten für alle unsere Geschäftsbeziehungen zwischen uns, der Hörli+Hartmann Vertriebs GmbH, als Verkäufer und unseren Kunden („Käufer“). Die AVB gelten nur, wenn der Käufer Unternehmer (§ 14 BGB), eine juristische Person des öffentlichen Rechts oder ein öffentlich-rechtliches Sondervermögen ist.
- (2) Sofern nichts anderes vereinbart, gelten die AVB in der zum Zeitpunkt der Bestellung des Käufers gültigen bzw. jedenfalls in der ihm zuletzt in Textform mitgeteilten Fassung als Rahmenvereinbarung auch für gleichartige künftige Verträge, ohne dass wir in jedem Einzelfall wieder auf sie hinweisen müssten.
- (3) Unsere AVB gelten ausschließlich, Abweichende, entgegenstehende oder ergänzende Allgemeine Geschäftsbedingungen des Käufers werden nur dann und insoweit Vertragsbestandteil, als wir ihrer Geltung ausdrücklich zugestimmt haben. Dieses Zustimmungserfordernis gilt in jedem Fall, beispielsweise auch dann, wenn wir in Kenntnis der AGB des Käufers die Lieferung an ihn vorbehaltlos ausführen.
- (4) Im Einzelfall getroffene, individuelle Vereinbarungen mit dem Käufer (einschließlich Nebenabreden, Ergänzungen und Änderungen) haben in jedem Fall Vorrang vor diesen AVB. Für den Inhalt derartiger Vereinbarungen ist, vorbehaltlich des Gegenbeweises, ein schriftlicher Vertrag bzw. unsere schriftliche Bestätigung maßgebend.
- (5) Rechtserhebliche Erklärungen und Anzeigen des Käufers in Bezug auf den Vertrag (z.B. Fristsetzung, Mängelanzeige, Rücktritt oder Minderung), sind schriftlich, d.h. in Schrift- oder Textform (z.B. Brief, E-Mail, Telefax) abzugeben. Gesetzliche Formvorschriften und weitere Nachweise insbesondere bei Zweifeln über die Legitimation des Erklärenden bleiben unberührt.

§ 2 Vertragsschluss

- (1) Unsere Angebote sind freibleibend und unverbindlich. Dies gilt auch, wenn wir dem Käufer Kataloge, technische Dokumentationen (z.B. Zeichnungen, Verweisungen auf DIN-Normen), sonstige Produktbeschreibungen oder Unterlagen – auch in elektronischer Form – überlassen haben, an denen wir uns Eigentums- und Urheberrechte vorbehalten.
- (2) Die Bestellung der Ware durch den Käufer gilt als verbindliches Vertragsangebot. Sofern sich aus der Bestellung nichts anderes ergibt, sind wir berechtigt, dieses Vertragsangebot innerhalb von fünf Werktagen nach seinem Zugang bei uns anzunehmen.
- (3) Die Annahme kann entweder schriftlich, d.h. in Schrift- oder Textform (z.B. Brief, E-Mail, Telefax), z.B. durch Auftragsbestätigung oder durch Auslieferung der Ware an den Käufer erklärt werden.

§ 3 Lieferfrist und Lieferverzögerung

- (1) Die Lieferzeiten und Lieferfristen sind nur verbindlich, wenn diese individuell vereinbart sind. Einseitige Angabe von Lieferfristen, etwa durch uns bei der Annahme der Bestellung, sind unverbindliche Ankündigungen. Ohne Angabe, beträgt die Lieferfrist ca. zwei Wochen ab Vertragsschluss.
- (2) Sofern wir verbindliche Lieferfristen aus Gründen, die wir nicht zu vertreten haben, nicht einhalten können (Nichtverfügbarkeit der Leistung), werden wir den Käufer hierüber unverzüglich informieren. In diesem Fall sind wir berechtigt, eine voraussichtliche, neue Lieferfrist mitzuteilen. Ist die Leistung auch innerhalb der neuen Lieferfrist nicht verfügbar, sind wir berechtigt, ganz oder teilweise vom Vertrag zurückzutreten; eine bereits erbrachte Gegenleistung des Käufers werden wir unverzüglich erstatten.
- (3) Die Rechte des Käufers gemäß § 8 dieser AVB und unsere gesetzlichen Rechte, insbesondere bei einem Ausschluss der Leistungspflicht, bleiben unberührt.

§ 4 Lieferung, Gefahrübergang, Abnahme, Abladen

- (1) Die Lieferung erfolgt ab Lager („EXW“), wo auch der Erfüllungsort für die Lieferung und eine etwaige Nacherfüllung ist. Auf Verlangen und Kosten des Käufers wird die Ware an einen anderen Bestimmungsort versandt (Versendungskauf). Soweit nicht etwas anderes vereinbart ist, sind wir berechtigt, die Art der Versendung (insbesondere Transportunternehmen, Versandweg, Verpackung) selbst zu bestimmen.
- (2) Die Gefahr des zufälligen Untergangs und der zufälligen Verschlechterung der Ware geht spätestens mit der Übergabe auf den Käufer über. Beim Versendungskauf geht jedoch die Gefahr des zufälligen Untergangs und der zufälligen Verschlechterung der Ware sowie die Verzögerungsgefahr bereits mit Auslieferung der Ware an den Spediteur, den Frachtführer oder der sonst zur Ausführung der Versendung bestimmten Person oder Anstalt über. Soweit eine Abnahme vereinbart ist, ist diese für den Gefahrübergang maßgebend. Auch im Übrigen gelten für eine vereinbarte Abnahme die gesetzlichen Vorschriften des Werkvertragsrechts entsprechend. Der Übergabe bzw. Abnahme steht es gleich, wenn der Käufer im Verzug der Annahme ist.
- (3) Für das Abladen an der Baustelle hat der Käufer Ablader und Geräte in genügender Anzahl zu stellen, die bei Ankunft der Ware sofort tätig werden müssen. Sind keine Ablader oder Geräte vorhanden oder würde sich die Abladung durch eine ungenügende Anzahl an Abladern und/oder Geräten oder aus einem sonstigen von dem Verkäufer zu vertretenden Grund über die normale Abladezeit hinaus verzögern, so ist die zur Ausführung der Versendung bestimmte Person berechtigt, die Ladung – sofern möglich – zu kippen. Ist ein Abladen nicht möglich, so trägt der Käufer die Kosten der Retoure und/oder Umladung.

§ 5 Preise und Zahlungsbedingungen

- (1) Sofern im Einzelfall nichts anderes vereinbart ist, gelten unsere jeweils zum Zeitpunkt des Vertragsschlusses aktuellen Preise, und zwar ab Lager, zuzüglich etwaiger Zuschläge wie Umweltzuschlag und zzgl. gesetzlicher Umsatzsteuer. Bei Freibuau-Preisangaben versteht sich der Preis stets bei voller Ausladung der Fahrzeuge.
- (2) Beim Versendungskauf (§ 4 Abs. 1) trägt der Käufer die Transportkosten ab Lager und die Kosten einer ggf. vom Käufer gewünschten Transportversicherung. Etwaige Zölle, Gebühren, Steuern, Dieseltzuschläge und sonstige öffentliche Abgaben trägt der Käufer.
- (3) Der Kaufpreis ist fällig und zu zahlen innerhalb von sieben Tagen ab Rechnungsstellung und Lieferung bzw. Abnahme der Ware. Wir sind jedoch, auch im Rahmen einer laufenden Geschäftsbeziehung, jederzeit berechtigt, eine Lieferung ganz oder teilweise nur gegen Vorkasse durchzuführen. Einen entsprechenden Vorbehalt erklären wir spätestens mit der Auftragsbestätigung.
- (4) Mit Ablauf vorstehender Zahlungsfrist kommt der Käufer in Verzug. Der Kaufpreis ist während des Verzugs zum jeweils geltenden gesetzlichen Verzugszinssatz zu verzinsen. Wir behalten uns die Geltendmachung eines weitergehenden Verzugschadens vor. Gegenüber Käufern bleibt unser Anspruch auf den kaufmännischen Fälligkeitszins (§ 353 HGB) unberührt.
- (5) Dem Käufer stehen Aufrechnungs- oder Zurückbehaltungsrechte nur insoweit zu, als sein Anspruch rechtskräftig festgestellt oder unbeskränkt ist. Bei Mängeln der Lieferung bleiben die Gegenrechte des Käufers insbesondere gemäß § 7 Abs. 6 Satz 2 dieser AVB unberührt.
- (6) Wird nach Abschluss des Vertrags erkennbar, dass unser Anspruch auf den Kaufpreis durch mangelnde Leistungsfähigkeit des Käufers gefährdet wird, so sind wir nach den gesetzlichen Vorschriften zur Leistungsverweigerung und – gegebenenfalls nach Fristsetzung – zum Rücktritt vom Vertrag berechtigt. Bei Verträgen über die Herstellung unvertretbarer Sachen (Einzelanfertigungen) können wir den Rücktritt sofort erklären; die gesetzlichen Regelungen über die Entbehrlichkeit der Fristsetzung bleiben unberührt.
- (7) Rechnungsstellung und Einzug des Rechnungsbetrages erfolgt durch die ZVB Ziegelvertrieb Bayern GmbH mit dem Sitz in München. Die ZVB Ziegelvertrieb Bayern GmbH ist insofern zur Geldannahme und zur außergerichtlichen wie auch gerichtlichen Geltendmachung unserer Ansprüche berechtigt (Inkassozession).

§ 6 Eigentumsvorbehalt

- (1) Bis zur vollständigen Bezahlung aller unserer gegenwärtigen und künftigen Forderungen aus dem Kaufvertrag und einer laufenden Geschäftsbeziehung (gesicherte Forderungen) behalten wir uns das Eigentum an den verkauften Waren vor.
- (2) Die unter Eigentumsvorbehalt stehenden Waren dürfen vor vollständiger Bezahlung der gesicherten Forderungen weder an Dritte verpfändet, noch zur Sicherheit übereignet werden. Der Käufer hat uns unverzüglich schriftlich zu benachrichtigen, wenn ein Antrag auf Eröffnung eines Insolvenzverfahrens gestellt oder soweit Zugriff Dritter auf die uns gehörenden Waren erfolgen.
- (3) Bei vertragswidrigem Verhalten des Käufers, insbesondere bei Nichtzahlung des fälligen Kaufpreises, sind wir berechtigt, nach den gesetzlichen Vorschriften vom Vertrag zurückzutreten oder/und die Ware auf Grund des Eigentumsvorbehalts heraus zu verlangen. Das Herausgabeverlangen beinhaltet nicht zugleich die Erklärung des Rücktritts; wir sind vielmehr berechtigt, lediglich die Ware heraus zu verlangen und uns den Rücktritt vorzubehalten. Zahlt der Käufer den fälligen Kaufpreis nicht, dürfen wir diese Rechte nur geltend machen, wenn wir dem Käufer zuvor erfolglos eine angemessene Frist zur Zahlung gesetzt haben oder eine derartige Fristsetzung nach den gesetzlichen Vorschriften entbehrlich ist.
- (4) Der Käufer ist bis auf Widerruf gemäß unten (c) befugt, die unter Eigentumsvorbehalt stehenden Waren im ordnungsgemäßen Geschäftsgang weiter zu veräußern und/oder zu verarbeiten. In diesem Fall gelten ergänzend die nachfolgenden Bestimmungen.

- a) Der Eigentumsvorbehalt erstreckt sich auf die durch Verarbeitung, Vermischung oder Verbindung unserer Waren entstehenden Erzeugnisse zu deren vollem Wert, wobei wir als Hersteller gelten. Bleibt bei einer Verarbeitung, Vermischung oder Verbindung mit Waren Dritter deren Eigentumsrecht bestehen, so erwerben wir Miteigentum im Verhältnis der Rechnungswerte der verarbeiteten, vermischten oder verbundenen Waren. Im Übrigen gilt für das entstehende Erzeugnis das Gleiche wie für die unter Eigentumsvorbehalt gelieferte Ware.
- b) Die aus dem Weiterverkauf der Ware oder des Erzeugnisses entstehenden Forderungen gegen Dritte tritt der Käufer schon jetzt insgesamt bzw. in Höhe unseres etwaigen Miteigentumsanteils gemäß vorstehendem Absatz zur Sicherheit an uns ab. Wir nehmen die Abtretung an. Die in Abs. 2 genannten Pflichten des Käufers gelten auch in Ansehung der abgetretenen Forderungen.
- c) Zur Einziehung der Forderung bleibt der Käufer neben uns ermächtigt. Wir verpflichten uns, die Forderung nicht einzuziehen, solange der Käufer seinen Zahlungsverpflichtungen uns gegenüber nachkommt, kein Mangel seiner Leistungsfähigkeit vorliegt und wir den Eigentumsvorbehalt nicht durch Ausübung eines Rechts gem. Abs. 3 geltend machen. Ist dies aber der Fall, so können wir verlangen, dass der Käufer uns die abgetretenen Forderungen und deren Schuldner bekannt gibt, alle zum Einzug erforderlichen Angaben macht, die dazugehörigen Unterlagen aushändigt und den Schuldner (Dritten) die Abtretung mitteilt. Außerdem sind wir in diesem Fall berechtigt, die Befugnis des Käufers zur weiteren Veräußerung und Verarbeitung der unter Eigentumsvorbehalt stehenden Waren zu widerrufen.
- d) Übersteigt der realisierbare Wert der Sicherheiten unsere Forderungen um mehr als 10%, werden wir auf Verlangen des Käufers Sicherheiten nach unserer Wahl freigeben.

§ 7 Mängelanprüche des Käufers

- (1) Für die Rechte des Käufers bei Sach- und Rechtsmängeln (einschließlich Falsch- und Minderlieferung sowie unsachgemäßer Montage oder mangelhafter Montageanleitung) gelten die gesetzlichen Vorschriften, soweit nachfolgend nichts anderes bestimmt ist. In allen Fällen unberührt bleiben die gesetzlichen Sondervorschriften bei Endlieferung der unverarbeiteten Ware an einen Verbraucher, auch wenn dieser sie weiterverarbeitet hat (Lieferantenregress gem. §§ 478 BGB). Ansprüche aus Lieferantenregress sind ausgeschlossen, wenn die mangelhafte Ware durch den Käufer oder einen anderen Unternehmer, z.B. durch Einbau in ein anderes Produkt, weiterverarbeitet wurde.
- (2) Grundlage unserer Mängelhaftung ist vor allem die über die Beschaffenheit der Ware getroffene Vereinbarung. Als Vereinbarung über die Beschaffenheit der Ware gelten alle Produktbeschreibungen und Herstellerangaben, die Gegenstand des einzelnen Vertrages sind oder von uns (insbesondere in Katalogen oder auf unserer Internet-Homepage) zum Zeitpunkt des Vertragsschlusses öffentlich bekannt gemacht waren.
- (3) Soweit die Beschaffenheit nicht vereinbart wurde, ist nach der gesetzlichen Regelung zu beurteilen, ob ein Mangel vorliegt oder nicht.
- (4) Mängelanprüche des Käufers setzen voraus, dass er seinen gesetzlichen Untersuchungs- und Rügepflichten (§§ 377, 381 HGB) nachgekommen ist. Eine Untersuchung hat in jedem Fall spätestens unmittelbar vor der Verarbeitung/dem Einbau zu erfolgen. Zeigt sich bei der Lieferung, der Untersuchung oder zu irgendeinem späteren Zeitpunkt ein Mangel, so ist uns hiervon unverzüglich schriftlich Anzeige zu machen. In jedem Fall sind offensichtliche Mängel innerhalb von 2 Arbeitstagen ab Lieferung und bei der Untersuchung nicht erkennbare Mängel innerhalb der gleichen Frist ab Entdeckung schriftlich anzuzeigen.
- (5) Ist die gelieferte Sache mangelhaft, können wir zunächst wählen, ob wir Nacherfüllung durch Beseitigung des Mangels (Nachbesserung) oder durch Lieferung einer mangelfreien Sache (Ersatzlieferung) leisten. Unser Recht, die Nacherfüllung unter den gesetzlichen Voraussetzungen zu verweigern, bleibt unberührt.
- (6) Wir sind berechtigt, die geschuldete Nacherfüllung davon abhängig zu machen, dass der Käufer den fälligen Kaufpreis bezahlt. Der Käufer ist jedoch berechtigt, einen im Verhältnis zum Mangel angemessenen Teil des Kaufpreises zurückzubehalten.
- (7) Der Käufer hat uns die zu geschuldeten Nacherfüllung erforderliche Zeit und Gelegenheit zu geben, insbesondere die beanstandete Ware zu Prüfungszwecken zu übergeben. Im Falle der Ersatzlieferung hat uns der Käufer die mangelhafte Sache nach den gesetzlichen Vorschriften zurückzugeben. Die Nacherfüllung beinhaltet weder den Ausbau der mangelhaften Sache noch den erneuten Einbau, wenn wir ursprünglich nicht zum Einbau verpflichtet waren.
- (8) Die zum Zweck der Prüfung und Nacherfüllung erforderlichen Aufwendungen, insbesondere Transport-, Wege-, Arbeits- und Materialkosten sowie ggf. Ausbau- und Einbaukosten tragen bzw. erstatten wir nach Maßgabe der gesetzlichen Regelung, wenn tatsächlich ein Mangel vorliegt. Andernfalls können wir vom Käufer die aus dem unberechtigten Mängelbeseitigungsverlangen entstandenen Kosten (insbesondere Prüf- und Transportkosten) ersetzt verlangen, es sei denn, die fehlende Mangelhaftigkeit war für den Käufer nicht erkennbar.
- (9) Ansprüche des Käufers auf Schadensersatz bzw. Ersatz vergeblicher Aufwendungen bestehen auch bei Mängeln nur nach Maßgabe von § 8 und sind im Übrigen ausgeschlossen.

§ 8 Sonstige Haftung

- (1) Soweit sich aus diesen AVB einschließlich der nachfolgenden Bestimmungen nichts anderes ergibt, haften wir bei einer Verletzung von vertraglichen und außervertraglichen Pflichten nach den gesetzlichen Vorschriften.
- (2) Auf Schadensersatz haften wir – gleich aus welchem Rechtsgrund – im Rahmen der Verschuldenshaftung bei Vorsatz und grober Fahrlässigkeit. Bei einfacher Fahrlässigkeit haften wir, vorbehaltlich gesetzlicher Haftungsbeschränkungen (z.B. Sorgfalt in eigenen Angelegenheiten; unerhebliche Pflichtverletzung), nur für Schäden aus der Verletzung
 - a) des Lebens, des Körpers oder der Gesundheit,
 - b) einer wesentlichen Vertragspflicht (Verpflichtung, deren Erfüllung die ordnungsgemäße Durchführung des Vertrags überhaupt erst ermöglicht und auf deren Einhaltung der Vertragspartner regelmäßig vertraut und vertrauen darf); in diesem Fall ist unsere Haftung jedoch auf den Ersatz des vorhersehbaren, typischerweise eintretenden Schadens begrenzt.
- (3) Die sich aus Abs. 2 ergebenden Haftungsbeschränkungen gelten auch gegenüber Dritten sowie bei Pflichtverletzungen durch Personen (auch zu ihren Gunsten), deren Verschulden wir nach gesetzlichen Vorschriften zu vertreten haben. Sie gelten nicht, soweit ein Mangel arglistig verschwiegen oder eine Garantie für die Beschaffenheit der Ware übernommen wurde und für Ansprüche des Käufers nach dem Produkthaftungsgesetz.
- (4) Wegen einer Pflichtverletzung, die nicht in einem Mangel besteht, kann der Käufer nur zurücktreten oder kündigen, wenn wir die Pflichtverletzung zu vertreten haben. Ein freies Kündigungsrecht des Käufers (insbesondere gem. §§ 650, 648 BGB) wird ausgeschlossen. Im Übrigen gelten die gesetzlichen Voraussetzungen und Rechtsfolgen.

§ 9 Rechtswahl und Gerichtsstand

- (1) Für diese AVB und die Vertragsbeziehung zwischen uns und dem Käufer gilt das Recht der Bundesrepublik Deutschland unter Ausschluss internationalen Einheitsrechts, insbesondere des UN-Kaufrechts.
- (2) Ist der Käufer Kaufmann im Sinne des Handelsgesetzbuchs, juristische Person des öffentlichen Rechts oder ein öffentlich-rechtliches Sondervermögen, ist ausschließlicher – auch internationaler – Gerichtsstand für alle sich aus dem Vertragsverhältnis unmittelbar oder mittelbar ergebenden Streitigkeiten unser Geschäftssitz in München. Entsprechendes gilt, wenn der Käufer Unternehmer im Sinne von § 14 BGB ist. Wir sind jedoch in allen Fällen auch berechtigt, Klage am Erfüllungsort der Lieferverpflichtung gemäß diesen AVB bzw. einer vorrangigen Individualabrede oder am allgemeinen Gerichtsstand des Käufers zu erheben. Vorrangige gesetzliche Vorschriften, insbesondere zu ausschließlichen Zuständigkeiten, bleiben unberührt.

Lieferwerke

Hörli+Hartmann Vertriebs GmbH, Werk Dachau
 Hörli+Hartmann Vertriebs GmbH, Werk Gersthofen
 Hörli+Hartmann Vertriebs GmbH, Werk Klosterberuren
 Hörli+Hartmann Vertriebs GmbH, Werk Deisendorf
 Hörli+Hartmann Vertriebs GmbH, Werk Bönningheim
 Hörli+Hartmann Vertriebs GmbH, Werk Hainburg

Stand: Oktober 2023



**HÖRL+
HARTMANN**

WIR BRENNEN FÜR QUALITÄT



**Hörl & Hartmann
Ziegeltechnik GmbH & Co. KG**

Erligheimer Str. 45
74357 Bönningheim

T. 07143 - 8744-0
F. 07143 - 8744-50

info@hoerl-hartmann.de
www.hoerl-hartmann.de

**Hörl+Hartmann
Ziegelwerk Deisendorf GmbH**

Ziegeleistraße 20
88662 Überlingen-Deisendorf

T. 07551 - 94879 - 0
F. 07551 - 94879 - 29

**Hörl+Hartmann
Vertriebs GmbH**

Pellheimer Straße 17
85221 Dachau

T. 08131 - 555 - 0
F. 08131 - 555 - 1299

**ZVB Ziegelvertrieb
Bayern GmbH**

Landsberger Straße 392/III
81241 München

T. 089 - 741161 - 0

info@ziegelvertrieb-bayern.de
www.ziegelvertrieb-bayern.de



DIHA GmbH

Haldenloh B 1a
86465 Welden

T. 08293 - 96500 - 0
F. 08293 - 96500 - 20

service@diha.de
www.diha.de

"WIR SIND IHR KOMPETENTER UND VERLÄSSLICHER
PARTNER FÜR NACHHALTIGEN UND BEZAHLBAREN
WOHNRAUM"

